

DRAUSSEN ZUHAUSE

weinor Terrassendächer und Glasoasen®







TERRASSENDACH oder **GLASOASE®**
Ganz nach Ihren Wünschen





Terrassendach **TERRAZZA** Das Leben im Freien genießen

Terrassenvergnügen bis weit in den Herbst hinein – mit dem weinor Terrassendach Terrazza sind Sie bestens geschützt vor Wind und Wetter. Und auch Ihre Terrassenmöbel können unbeschadet draußen bleiben. Das weinor Terrassendach überzeugt durch eine elegante Konstruktion, formschönes Design und hohe Belastbarkeit. Mit seinen vielfältigen Ausführungen eignet es sich für unterschiedlichste Häusertypen und Anforderungen.



Gestellfarbe WT 029/80081 | Dessin 3-515

Das richtige Terrassendach für Ihre Ansprüche

Terrassendächer von weinor überzeugen nicht nur durch ein besonders elegantes Design wie aus einem Guss. Mit einer Vielzahl unterschiedlicher Ausführungen passen sie sich spielend auch an komplexe Bausituationen an.

TERRAZZA – Highlights und Varianten



Drei Dachmodelle – viele Varianten

Das hochwertige weinor Terrassendach Terrazza dient als ganzjähriger Wetterschutz. Das Grundmodell ist erhältlich mit und ohne Dachüberstand –

jeweils auch mit integrierter Regenrinne. Viele unterschiedliche Dachtypen bieten die passende Ergänzung für jede Art von Gebäude.



Formschönes Design – wie aus einem Guss

Das weinor Terrassendach Terrazza besticht durch sein harmonisches Design. Die ebenso formschöne wie solide Aluminium-Konstruktion ist bis ins kleinste Detail durchdacht:

- nahtlose Übergänge zwischen den einzelnen Bauteilen
- korrosionsbeständig durch Alu-Profile und Edelstahl-schrauben



Stabile Dacheindeckung – belastbar und bruch sicher

Das weinor Terrazza ist ausgelegt für hochwertiges Verbund-sicherheitsglas (VSG):

- die gesamte Dachkonstruktion ist stabil und sicher, belegt durch eine typenstatische Berechnung

- Eindeckungen von wahlweise 10 oder 12 mm VSG-Glas
- auf Wunsch kann das Dach für eine Schneelast von bis zu 550 kg/m² ausgelegt werden

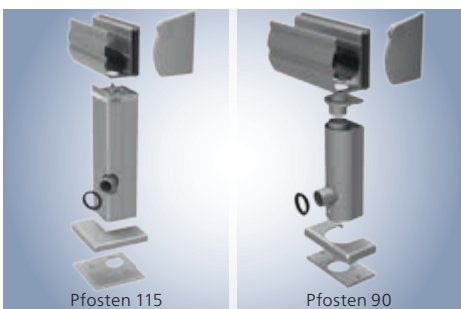

Unsichtbar integriertes Fallrohr (Terrazza und Terrazza Plus)

Durch das unauffällig in den Pfosten integrierte Fallrohr wird Regenwasser gezielt abgeleitet. weinor bietet verschiedene Arten an, das Wasser aus dem Pfosten abzuleiten, je nach individuellen Erfordernissen. Ihr Fachpartner berät Sie gern.

Das optionale Laubsieb verhindert das Eindringen von Blättern und anderen Fremdkörpern in die Regenrinne. Passend zu Architektur und Wohnstil gibt es die Pfosten des Terrazzas wahlweise als Pfosten 115 (eckig) oder als Pfosten 90 (rund).

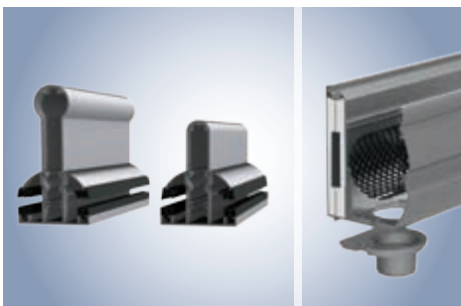

Solide Aluminium-Konstruktion

Terrassendächer von weinor zeichnen sich durch hervorragende Stabilität und Haltbarkeit aus. Die Grundlage der belastbaren Konstruktion ist die statische Berechnung durch ein zertifiziertes Ingenieurbüro.

- stabile Dachträger in unterschiedlichen Ausführungen

- extradicke Wandstärken bei schlanker Konstruktion
- optionale Stahleinlagen, ggf. auch in der Dachrinne
- korrosionsbeständig durch Alu-Profile und Edelstahlschrauben
- Schneelast bis zu 550 kg
- Dachtiefen bis zu 6 m



TERRAZZA – Dachtypen und Ausstattung

Drei Dachmodelle – ganz nach Ihren Ausstattungswünschen

Damit das Terrassendach perfekt zu Ihrem Haus passt, haben Sie die Wahl zwischen vielfältigen Dachtypen (s. S. 11).



Terrassendach ohne Dachüberstand mit integrierter Regenrinne

Das Basismodell im klassischen Wintergarten-Design: Wer keinen zusätzlichen Dachüberstand benötigt, für den empfiehlt sich das Terrazza Originale.



Terrassendach mit Dachüberstand und vorgehängter Regenrinne

Das überstehende Dach der filigranen Variante Terrazza Extra bietet Schutz gegen schräg einfallenden Regen.



Terrassendach mit Dachüberstand und integrierter Regenrinne

Oder Sie entscheiden sich mit Terrazza Plus für eine Variante mit Dachüberstand und integriertem Fallrohr – zur gezielten Ableitung von Regenwasser.



Lichtleiste LED/Design

Mit der Lichtleiste verlängern Sie die Nutzungsdauer Ihres Terrassendaches bis weit in den Abend hinein. Sie haben die Wahl zwischen an die Wand oder an die Dachträger montierte Lichtleisten.

- Spezial-Glaslinsen für warmes, stimmungsvolles Licht
- besonders energieeffizient
- Lebensdauer 30.000 Stunden
- funk-dimmbar mit BiConnect
- Lichtleisten-Gehäuse in Terrassendachfarbe



Lassen Sie sich von Ihrem weinor Fachpartner beraten!

weinor Terrassendächer und Glasoasen® passen sich an die Form und Ästhetik Ihres Hauses an – selbst bei Mauervorsprüngen oder Ecklösungen. Ihr weinor Fachpartner erläutert Ihnen gerne, welche Dachform sich für Ihre Wünsche eignet. Die meisten Dachmodelle und -typen lassen sich ganz einfach mit weinor Glas-Elementen kombinieren.

TERRAZZA – Dachformen

Dachmodelle (s. S. 7)



Modell Terrazza
Originale

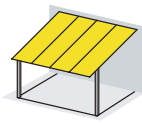

Modell Terrazza Extra
mit Dachüberstand und
vorgehängter Dachrinne

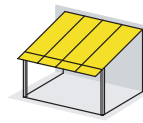

Modell Terrazza Plus
mit Dachüberstand und
integrierter Regenrinne

Dachtypen Terrassendach Terrazza und Glasoase® (s. S. 9 u. 13)



Pulldach –
Typ A



Pulldach abgeschrägt –
Typ B



Trapezdach zur Traufe –
Typ C

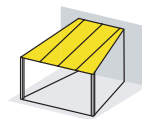

Trapezdach zum First –
Typ C

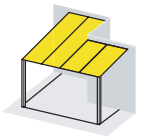

Pulldach mit
Wandversatz

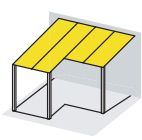

Pulldach mit
Dachrinnenversatz

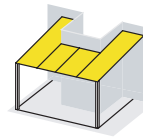

Pulldach mit
Balkonausschnitt

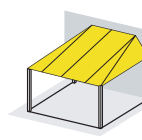

Pulldach abgewalmt



Pulldach abgewalmt
und vorn abgeschrägt



Satteldach –
Typ L



Pulldach umlaufend –
Typ N

Passende Verglasung der Seiten – nach Ihren Wünschen und Anforderungen

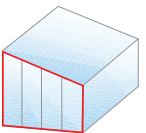

Maximale Transparenz: Seitenelement SUPER LITE

Mit der Festverglasung unter dem seitlichen Terrazza Dachträger lassen sich komplette transparente Fronten einziehen – ganz ohne vertikale oder horizontale Verstreben.

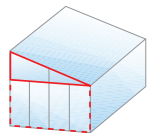

Ergänzt falt- und Schiebewand: Seitenelement LITE

Oben im Trapez eine leichte Festverglasung und darunter die weinor Leichtlauf-Schiebewand oder die Multikomfort-Faltwand – damit entscheiden Sie sich für eine beliebte Kombination!

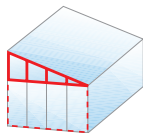

Höchste Stabilität: Seitenelement CLASSIC

Oder Sie wählen oben im Trapez eine starke Festverglasung, darunter die Komfort-Schiebewand – optional bei starker seitlicher Windbelastung auch eine gerahmte Festverglasung.





weinor GLASOASE® Lichtdurchflutete Eleganz

So holen Sie sich den Garten ins Haus – fließende Übergänge nach draußen bietet Ihnen die elegante weinor Glasoase®. Sie besteht aus einem Terrassendach Terrazza, das mit Ganzglas-Elementen zum ungedämmten Wintergarten geschlossen werden kann. Viele unterschiedliche flexible und festverglaste Seitenelemente erlauben eine Fülle an Kombinationsmöglichkeiten. Unsere Dachformen finden Sie auf S. 11.



reddot design award
winner 2009
weinor Glasoase®



Das komfortable Ganzglas-System

Einfacher geht es nicht: Dank Premium-Beschlagtechnik lässt sich die Leichtlauf-Schiebewand von weinor kinderleicht verschieben und bei Bedarf auch verriegeln.

LEICHTLAUF-SCHIEBEWAND w17-c

Highlights und Varianten



Einfache Öffnung – Komfort und Benutzerfreundlichkeit

Die Leichtlauf-Schiebewand besticht durch ihre einfache Handhabung.

- besonders benutzerfreundliche Ganzglas-Elemente

- unkompliziertes Verschieben
- außergewöhnlich leichter Lauf
- von innen mit dem Fuß zu verriegeln – ganz ohne Bücken



Mitnehmerfunktion – alle Scheiben gleichzeitig verschiebbar

Die intelligente Mitnehmerfunktion ermöglicht eine besonders schnelle Bedienung der Ganzglas-Elemente.

- Verschieben im Verbund
- Schließen ganzer Fronten mit nur einem Handgriff



Nachrüstbarkeit – für fast alle Terrassendächer

Als stehende Konstruktion passt die Leichtlauf-Schiebewand von weinor unter fast alle Terrassendächer und viele andere Dachkonstruktionen.

- Erweiterung des weinor Terrazza zur Glasoase®

- keine Extrakosten für statische Anpassungen
- passende Profile von weinor für die einfache Nachrüstung



Gestellfarbe WT 029/90147

Ganzglas-Elemente für Balkone und Loggien

Wer seinen Balkon auch bei Wind und Wetter nutzen möchte, für den hat weinor viele passende Lösungen. Das ideale System für Balkone und Loggien ist die Komfort-Schiebedrehwand – einfache Handhabung und Nutzung.

KOMFORT-SCHIEBEDREHWAND w26-c

Highlights und Varianten



Einfaches Schieben und platzsparendes Wegdrehen

Die Komfort-Schiebedrehwand läuft auf nur einer schmalen Führungsschiene und passt daher auf die meisten vorhandenen Balkonbrüstungen.

Die Glasscheiben werden ganz einfach zur Seite oder um die Ecke geschoben und platzsparend in die Parkposition gedreht.

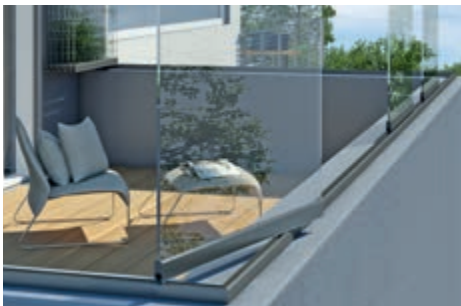

Um die Ecken schieben – für freie Fronten rundherum

Die Glasscheiben der Komfort-Schiebedrehwand lassen sich komplett über die Ecken führen.

Öffnungsrichtung auf Wunsch nach rechts, links oder in beide Richtungen.



Nachrüstbarkeit – ideal für vorhandene Balkone und Loggien

Die Komfort-Schiebedrehwand ist ein sogenanntes „Hängendes System“ und belastet daher nicht die Balkonbrüstung.

Besonders geeignet zur Nachrüstung auf bestehenden Balkonen und Loggien.



Optimale Balkonverglasung – für tolles Freiluftgefühl

Bei der Komfort-Schiebedrehwand werden die Scheiben an die Wand geführt und in die Parkposition gedreht. So ist die Glasfront komplett geöffnet, für das perfekte Freiluftgefühl.

Außerdem lassen sich in dieser Position die Außenscheiben einfach erreichen, optimal zum leichten Reinigen.







Gestellfarbe RAL 9016 | Dessin 3-503, Soltis

WGM 1030/2030, SOTTEZZA II, VERTITEX Drei perfekte Schattenspende

Passende Beschattungen für Terrassendach, Glasoase® oder Wintergarten sorgen für textilen Hitze-, Blend- und Sichtschutz – und zudem für ein deutliches Plus an Wohnlichkeit. Bei gut belüfteten Terrassendächern und Glasoasen® reicht oft schon eine untergesetzte Wintergarten-Markise als Blendschutz. In einem Wintergarten kann es bei direkter Sonneneinstrahlung rasch sehr warm werden. Hier sorgt eine aufgesetzte Wintergarten-Markise für ein angenehmes Raumklima. Senkrechten Sonnen- und Blickschutz bietet die red dot prämierte Vertikal-Beschattung VertiTex.



Gestellfarbe RAL 9016 | Dessin 3-512

Aufgesetzte Beschattungen mit hoher Belastbarkeit

Die aufgesetzten Wintergarten-Markisen weinor WGM 1030 und 2030 schützen vor Überhitzung und tragen so zu einem angenehmen Klima bei. Durch ihre robuste Konstruktion können sie trotz großer Tuchfläche bis Windstärke 6 ausgefahren bleiben. Nachrüstbar für fast jeden Dachtyp.

WGM 1030/2030 – Highlights und Varianten

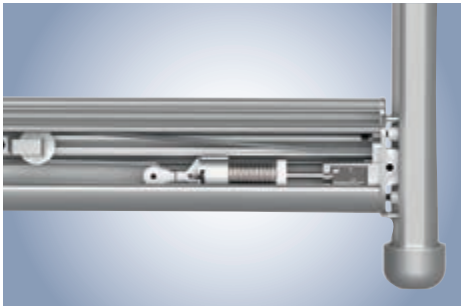

Cleveres Spannsystem – straffes Tuch und Windstabilität

Die ausgeklügelte Flaschenzugmechanik des Spannsystems und die schnelle Reaktion der Zugfeder sorgen für ein dauerhaft straffes Tuch.

- reiß- und zugfestes Tex-Seil aus der Hochsee-Segeltechnik
- patentierte Seilwicklung – kontrolliert und geräuscharm

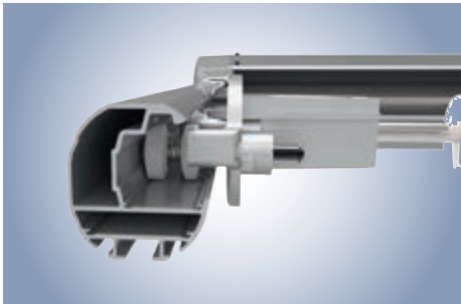

weinor Laufwagensystem – präzise und geräuscharm

Der bewährte weinor Laufwagen mit Präzisionsrollen überzeugt durch einen besonders leisen Lauf.

- leichtes und geräuscharmes Ein- und Ausfahren

- exakte Führung und kontrolliertes Aufwickeln des Tex-Seils im Laufwagen
- kein Verkanten durch lose Lagerung des Laufwagens bei einseitiger Windbelastung

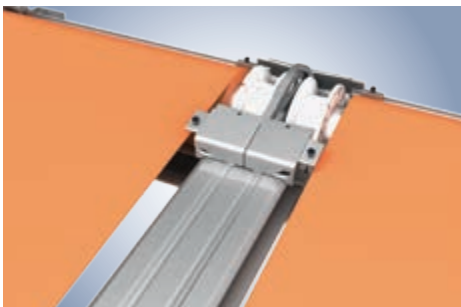

Gekoppelte Mehrfeldanlagen – für große Abmessungen

Große Flächen können Sie mit einer Mehrfeldanlage beschatten. Das Kopplungssystem bringt Tücher auch bei großen Maßen auf einen exakt gleichen Tuchstand.

- gleichzeitiges Ein- und Ausfahren für harmonische Optik
- WGM 2030 stufenlos ausfahrbar
- Betrieb von Zweifeld-Anlagen mit einem oder zwei Motoren



Tücher – attraktiv und dauerhaft farbrillant

Ein hochwertiges Tuch ist die Grundvoraussetzung für eine schöne Markise. Hier bieten die colours by weinor® Kollektionen eine umfangreiche Auswahl.

- farbecht durch Spinndüsenfärbung
- dauerhaft schön durch schmutz- und wasserabweisende Nano-Beschichtung
- optional auch große Auswahl aus Kollektionen anderer Hersteller



Gestellfarbe WT 029/71289 | Dessin 3-515

Untergesetzte Beschattung mit wohnlichem Flair

Als attraktiver Blendschutz eignet sich die untergesetzte Wintergarten-Markise Sottezza II immer dann, wenn unter dem Glasoasen®- oder Terrassendach für ausreichend Luftzirkulation gesorgt ist. Durch maßgefertigte Größen passt sie auch an jedes andere rechteckige Terrassendach.

SOTTEZZA II/LED – Highlights und Varianten



Unterglasbeschattung für ein behagliches Wohngefühl

Mit ihrer schlanken Form und einem wunderschönen Tuch sorgt die Sottezza II für Wohnlichkeit unter Ihrem Terrassendach. Eine riesige Auswahl an Tuchdessins und Farben macht die Gestaltung zum Vergnügen.

- zusätzliche Auswahl an Klimateüchern Soltis® und Perluca
- optisch passend zu jedem Terrassendach
- fast überall nachrüstbar
- beschattet auch große Flächen durch gekoppelte Anlagen



2 Varianten – immer straffes Tuch

Sottezza II gibt es in 2 Ausführungen: Sottezza II OptiStretch mit rundum geschlossenen Tuch und die preisgünstigere Sottezza II Stretch mit offenen Seiten.

Sottezza II OptiStretch: an allen Seiten komplett geschlossen, keine seitlichen Lichtschlitze und hängenden Tuchkanten

Sottezza II Stretch: gleichmäßiger Tuchstand, geringer Tuchspalt an den Seiten

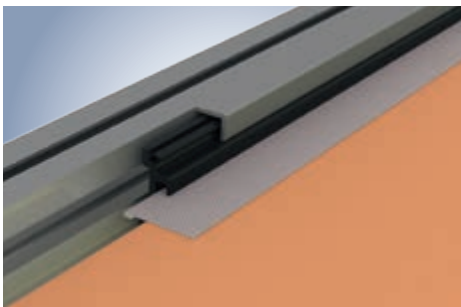

Sottezza II OptiStretch – rundum beste Tuchspannung

Bei der Option OptiStretch ist das Tuch an allen vier Seiten fest gespannt. Das verringert den Tuchdurchhang enorm. Auch das Problem seitlich hängender Kanten ist damit gelöst.

- das Tuch sitzt fest im Transportprofil, wie bei einem Reißverschluss
- keine seitlichen Lichtschlitze

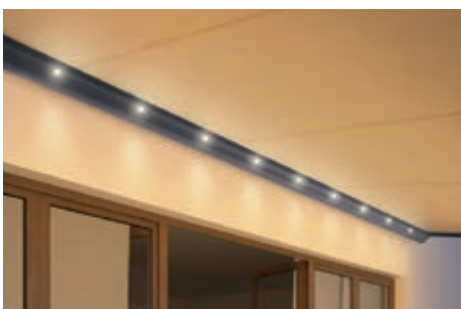

Ausgedehnte Abende mit integrierter LED-Beleuchtung

Genießen Sie lange Abendstunden auf Ihrer Terrasse – für stimmungsvolles Licht sorgt die Sottezza II LED. Die Kassette mit integrierter LED-Beleuchtung fügt sich dezent in die Terrassendachkonstruktion ein.

- Lebensdauer 30.000 Stunden
- besonders energieeffizient
- stufenlos dimmbar per weinor Funksteuerung



Überzeugende Technik für ein gleichmäßig straffes Tuch

Das bewährte Seilspannsystem sorgt auch bei Sottezza II für einen gleichmäßigen Tuchstand.

- reiß- und zugfestes Seil
- extrem leichter und leiser Lauf
- langjährig bewährtes Spannsystem



Gestellfarbe RAL 7016 | Dessin 86-2044

Maximale Tuchbreiten in kleinster Kassette

Mit einer außenliegenden Vertikal-Beschattung aus der red dot prämierten VertiTex Serie erhalten Sie Blendschutz, Windschutz und Sichtschutz in einem. Durch das patentierte OptiFlow-System® ist die Kassette der VertiTex besonders klein und dezent – dennoch bietet sie Platz für große Tuchflächen.



reddot design award
winner 2008
weinor VertiTex

VERTITEX – Highlights und Varianten



VertiTEx WeiTop – ideal für Terrassendach und Glasoase®

Die Gehäuseform der VertiTEx ist perfekt auf die Dachrinne von Terrassendach Terrazza und Glasoase® abgestimmt.

So integriert sich die Vertikal-Beschattung optimal in die Gesamtgestaltung.

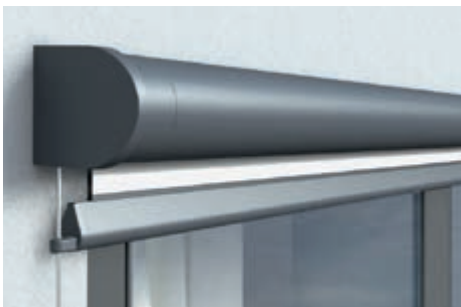

VertiTEx Varianten – auch für Fenster und Balkon

Die VertiTEx Seil oder Schiene ist mit ihrer variablen Befestigung auch als Beschattung für Fenster oder Balkon geeignet.

Der dezente Kasten bildet eine harmonische Einheit mit dem Fenster.



Tücher – attraktiv und dauerhaft farbrillant

Ein hochwertiges Tuch ist die Grundvoraussetzung für eine schöne Markise. Hier bieten die weinor® Kollektionen eine umfangreiche Auswahl.

- farbecht durch Spindüsenfärbung
- dauerhaft schön durch schmutz- und wasserabweisende Nano-Beschichtung



BiConnect
Einfach intuitiv.



Gestellfarbe WT 029/70786 | Dessin 3-716



Alternativ können Sie Ihre Markisen- und Terrassentechnik auch mit RTS oder io-homecontrol® von **somfy** steuern.

Mehr Komfort durch clevere Lösungen

Sie möchten Terrassenbeleuchtung, Heizsystem oder Markise auf Knopfdruck vom Liegestuhl aus regulieren? Und die Markise soll bei Wind und Regen von alleine einfahren, auch wenn Sie nicht zu Hause sind? Dann ist BiConnect von weinor genau die richtige Lösung für Sie. Leicht bedienbare Handsender mit oder ohne Display schicken das störungsfreie Funksignal selbst durch Metallfassaden und starke Dämmschichten. Und per BiEasy-App ist auch die Steuerung über Tablet und Co. möglich.

ZUBEHÖR UND STEUERUNG – Komfort und Sicherheit

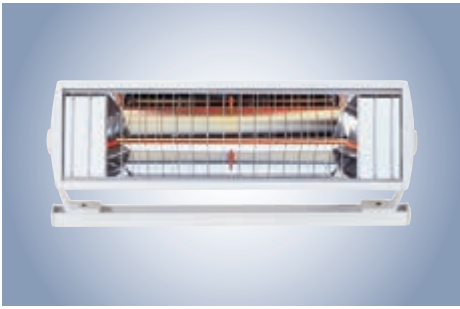

Heizsystem Tempura – behagliche Wärme an kühleren Tagen

Angenehme Sofortwärme ganz ohne Vorheizen: Die energieeffiziente Infrarotheizung Tempura liefert eine Heizleistung von

über 1.500 Watt. Ganz einfach zu bedienen und zu dimmen mit der Funksteuerung BiConnect.



Lichtleiste LED/Design/3Spot – für Terrassengenuss bis in den Abend

Mit Lichtleisten können Sie Ihre Terrasse deutlich länger nutzen.

- Spezial-Glaslinsen für stimmungsvolles Licht

- besonders energieeffizient
- Lebensdauer 30.000 Stunden
- funk-dimmbar mit BiConnect



Wettersensoren – automatische Reaktion auf Wind und Wetter

Mit Sensortechnik fährt Ihre Markise automatisch bei Sonne aus und optional bei Wind und Regen wieder ein:

- Sonnen-Sensor
- Sonnen-Wind-Sensor (auch solarbetrieben)
- Sonnen-Wind-Regen-Sensor



Prima Klima per Dachlüfter

Der Dachlüfter WeiTop DL permanent sorgt für gutes Klima und zuverlässige Entlüftung.

- clevere Konstruktion durch übereinanderliegende Dach-eindeckungen

- verbrauchte Luft entweicht kontinuierlich nach draußen
- optional mit Insektenschutz
- optionale Winterblende für besseren Wärmeschutz

47 Standard-RAL-Farben



Über 200 topaktuelle GESTELLFARBEN

Farbhersteller bemühen sich intensiv darum, die Farbstabilität zu gewährleisten. Dennoch kann seit dem Verbot der Zugabe von Schwermetallen ein Ausbleichen, insbesondere bei der Farbe Feuerrot (RAL 3000), nicht ganz ausgeschlossen werden. Farben können drucktechnisch bedingt deutlich abweichen.

Maximale Farbsicherheit – weinor bietet Ihnen über 200 unterschiedliche Gestellfarben. So haben Sie vielfältige Töne zur Auswahl, die mit der vorhandenen Architektur harmonieren.

Identische Farben – damit alles perfekt zusammenpasst

Da weinor im eigenen Werk pulverbeschichtet, können Sie sich bei unterschiedlichen weinor Produkten auf Farbgleichheit und einen identischen Glanzgrad verlassen.

Wählen Sie aus einer Fülle von hochwertigen Farben:

- 47-Standard-RAL-Gestellfarben, Seidenglanz
- 9 kratzfeste und widerstandsfähige WiGa-Trend-Farben in edler Struktur-Optik
- über 150 RAL-Sonderfarben

RAL 8003
Lehm Braun

RAL 6012
Schwarzgrün

RAL 1002
Sandgelb

RAL 1015
Hellelfenbein

RAL 1003
Signalgelb

9 WiGa-Trend-Farben

WT 029/50704
Approx.
RAL 6009 Metallic

WT 029/90147
Approx.
RAL 9007 Metallic

WT 029/71289
Approx.
RAL 7016

WT 029/80081
Iron Glimmer
Effect P7

WT 029/80077
Approx.
DB 703 Metallic

WT 029/10797
Approx.
RAL 9010

WT 029/90146
Approx.
RAL 9006 Metallic

WT 029/70786
Sparkling Iron
Effect

WT 029/60740
Marrone 04
Metallic



weinor – made in Germany

Technik und Design mit Auszeichnung



German Design Award

SPECIAL MENTION 2014



Focus Open 2014 Silver



Ob zeitlos-klassisch oder puristisch-modern – mit einem weinor Produkt wird jeder Außenbereich zum erweiterten Wohnraum. Zahlreiche Design-Awards bestätigen unser Engagement für eine gute Gestaltung:

- Red Dot Award 2016 „Best of the Best“ für PergoTex II Pergola-Markise
- Red Dot Award 2016 für Semina Life Kassetten-Markise
- BTP Innovationspreis (Label d’Or) 2016 für PergoTex II Pergola-Markise
- BTP Innovationspreis 2016 für Sottezza II Wintergarten-Markise
- Produkt des Jahres M&T 2016 für PergoTex II Pergola-Markise
- iF product design award 2015 für offene Markise weinor Livona
- Produkt des Jahres M&T 2015 für Sottezza II Wintergarten-Markise
- Focus Open 2014 Silver für Cassita II Kassetten-Markise
- Red Dot Award 2014 für Zenara und Cassita II Kassetten-Markisen, offene Markise weinor Livona (honourable mention)
- iF product design award 2014 für Zenara, Opal Design II und Cassita II Kassetten-Markisen
- German Design Award Special Mention 2014 für Zenara und Opal Design II Kassetten-Markisen
- Good Design Award 2013 für Zenara Kassetten-Markise
- Focus Open 2012 für Zenara Kassetten-Markise
- iF product design award 2011 für Plaza Pro Pergola-Markise
- Red Dot Award 2009 für Terrazza Glasoase® Kaltdach-Wintergarten
- Red Dot Award 2008 für VertiTex Vertikal-Beschattung



Beste Qualität
made in Germany



Gelebte Innovationskraft

Innovation wird bei weinor groß geschrieben: Dies betrifft unsere Produkte, die mit neuester Technik höchste Standards setzen, ebenso wie unsere gesamte Unternehmenskultur.

Geprüfte weinor Qualität

Festgelegte Arbeitsabläufe und Fertigungsprozesse stellen sicher, dass eine gleichbleibend hohe Produktqualität gewährleistet wird. Das belegen auch zahlreiche Zertifizierungen.

Ökologie und Verantwortung

weinor ist ein ökologisch handelndes Unternehmen. Für die Einhaltung hoher Umweltstandards unterliegen Herstellungsprozesse und Materialien der ständigen Kontrolle durch Experten.

Wichtige Hinweise:

Für textilen Sonnenschutz: Knickfalten entstehen bei der Konfektion und beim Falten der Markisentücher. Dabei kann es, speziell bei hellen Farben, im Knick zu Oberflächeneffekten kommen, die im Gegenlicht dunkler wirken. Wickelfalten im Saum-, Naht- und Bahnenbereich entstehen durch Mehrfachlagen des Gewebes und unterschiedliche Wickelstärken auf der Tuchwelle. Dadurch entstehende Stoffspannungen können Welligkeiten (z. B. Waffel- oder Fischgrätmuster) auslösen.

Grundsätzlich treten diese Effekte in unterschiedlichen Stärken bei fast allen Markisentüchern auf. Knick- und Wickelfalten mindern den Wert und die Gebrauchstauglichkeit der Markisen nicht. Markisen und Wintergarten-Markisen sind Sonnenschutz-Anlagen, die bei Regen und Wind einzufahren sind. Tücher, die nass geworden sind, können verstärkt Wickelfalten aufweisen und sollten möglichst erst nach dem Abtrocknen eingefahren werden (bitte auf Windstärke achten und Wassersackbildung vermeiden).

Abhängig von der bestellten Gestellfarbe liefern wir alle Kleinteile sowie Kurbel und Getriebe bei Anlagen mit Kurbelantrieb in Schwarz (ähnlich RAL 9005), Weiß (ähnlich RAL 9016) oder in Grau (ähnlich weinor 7319).

Hinweis für Terrassendach und Glasoase®: Lassen Sie sich von einem qualifizierten Wintergarten-Bauer über die Ursachen von Kondenswasserbildung und gelegentlich auftretenden Knackgeräuschen informieren und wie sich diese bereits bei der Planung vermeiden lassen.



Umschlag vorne und hinten:
Gestellfarbe WT 029/70786 | Dessin 3-716

Technische Änderungen vorbehalten. Drucktechnisch bedingt sind Farbabweichungen möglich.

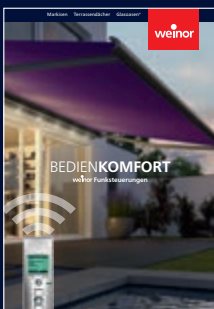
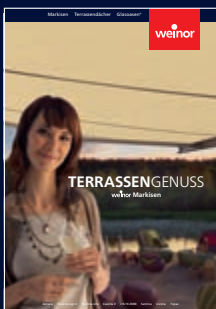

Erleben Sie die ganze Welt von weinor.de

Ihr weinor Fachbetrieb berät Sie gerne: