

Terrazza Pure

Erweiterbares Terrassendach-System
Uitbreidbaar terrasoverkappingssysteem
Expandable patio roof system
Système de toiture de terrasse extensible

- Ⓚ **Wartungs- und Gebrauchsanleitung** für den Benutzer
- Ⓝ **Onderhouds- en gebruiksaanwijzing** voor het gebruiker
- ⓐ **Maintenance Instructions and directions for use** for the user
- ⓕ **Notice de maintenance et d'utilisation** pour l'utilisateur

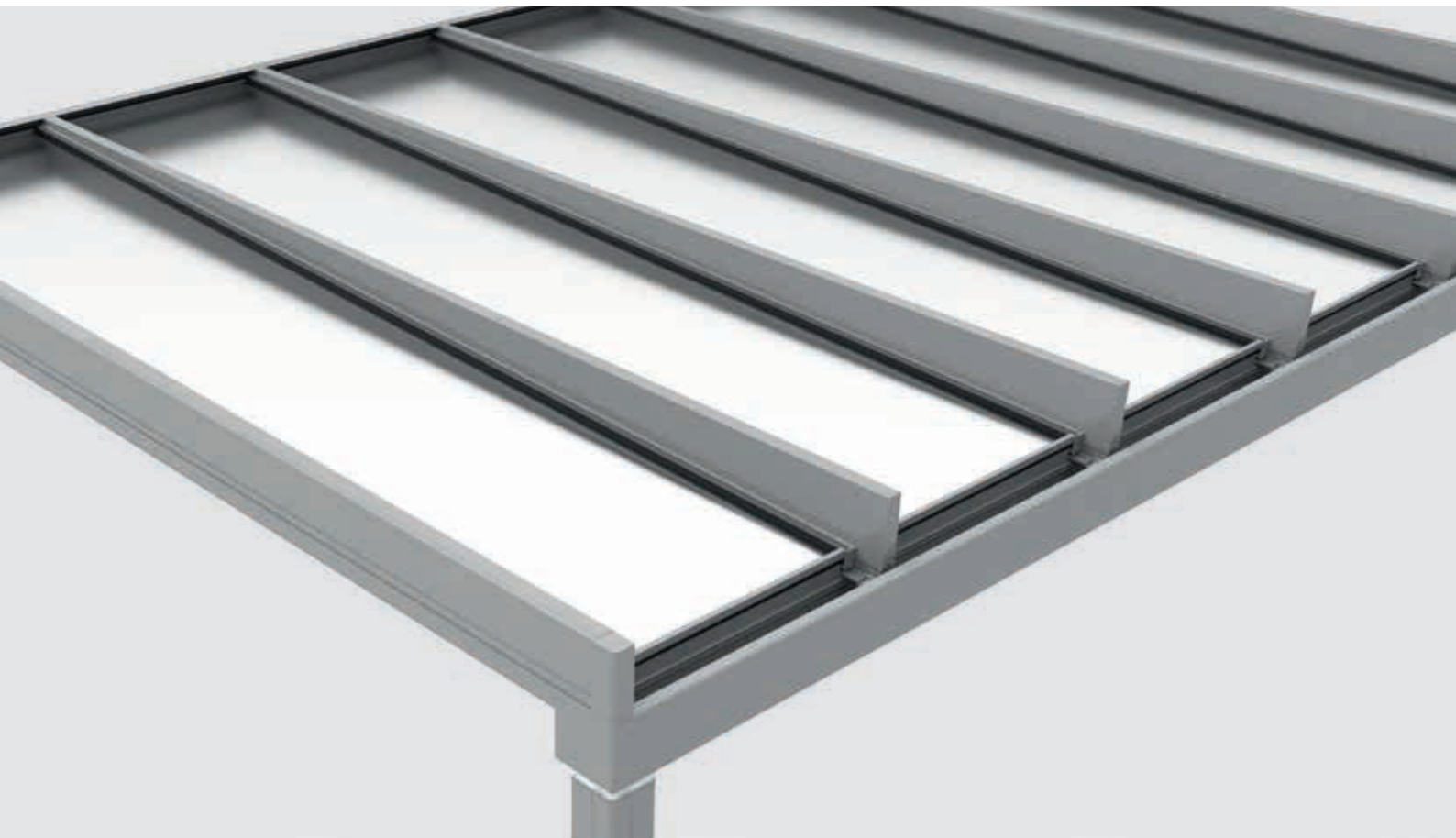

123311

D

Inhaltsverzeichnis

Allgemeines	2
Sicherheitshinweise	2
Nutzung	6
Nutzung von Beschattungsanlagen und Unterbauelementen	8
RGB-LED Funktion – Bedienung, Steuerung, Reinigung, Wartung	10
Reinigung und Pflege (durch den Benutzer)	12
Wartung und Fehlerbeseitigung (durch ein Fachunternehmen)	14
Demontage (durch ein Fachunternehmen)	15
Entsorgung (durch ein Fachunternehmen)	15
Fehlerbeseitigung und technische Produkteigenschaften	16
Produktübersicht	20











Allgemeines

Lesen Sie diese Anleitung und beachten Sie den Inhalt und die Warnhinweise vor der ersten Benutzung!



Bestimmungsgemäße Verwendung

Das weinor Terrassendachsystem Terrazza Pure ist eine Wind- und Regenschutzanlage, die nur als solche eingesetzt werden darf. Mit optionalen weinor Vertikalbeschattungen und/oder Wintergartenmarkisen ist Terrazza Pure auch als Sonnenschutzanlage einsetzbar. Eine missbräuchliche Nutzung kann zu Gefährdungen von Personen und/oder zur Beschädigungen der Anlage führen und ist nicht zulässig. Unzulässige Veränderungen an der Anlage führen zum Verlust der Garantieansprüche.

Verwendete Symbole

	„RICHTIG“		Anleitungen lesen! Hinweise beachten!
	„FALSCH“		Funktionsprüfung/ Sichtprüfung/ Kontrolle!
	Strom AUS!		für den Benutzer
	Strom EIN!		nicht für den Benutzer
	Hinweis/Tipp		für das Fachunternehmen

Sicherheitszeichen

	Warnung! Stromschlaggefahr!	Gefahrenstufe III
	Vorsicht! Personenschäden!	Gefahrenstufe II
	Achtung! Produkt- und Sachschäden	Gefahrenstufe I

Sicherheitshinweise

Warnung! Stromschlaggefahr durch unsachgemäßen Handhabung von Elektrokomponenten!

- Warnhinweise befolgen, um eine Stromschlaggefahr abzuwenden!
- Hinweise mitgelieferter Elektro-Komponenten befolgen!
- Arbeiten an elektrischer Festinstallation sind nur durch zugelassene Elektrofachkraft gemäß VDE 100 zulässig!

Vorsicht! Personenschäden durch unsachgemäße Bedienung und Nutzung der Anlage!

- Beachten Sie die besonderen Bedienungs- und Nutzungshinweise der Unterbauelemente und/oder Beschattungen!
- Lehnen Sie Aufstiegshilfen (z. B. Leitern) nicht an die Anlage!
- Instruieren Sie bei Bedarf weitere Personen (z. B. Besucher) in Bezug auf die korrekte Nutzung und bestimmungsgemäße Verwendung!
- Gefahr durch Abrutschen/Abstürzen von der Anlage! Betreten Sie das Glasdach ausnahmslos nur zur Reinigung, Sichtprüfung oder Wartung (Fachkraft)! Unfallverhütungsvorschriften beachten sowie Maßnahmen und Sicherungen gegen Abrutschen oder Abstürzen einrichten! Die Glasscheiben nur am Rand in Dachträgerhöhe betreten. Die Glasscheiben niemals punktuell in der Mitte belasten!

Achtung! Sachschäden durch unsachgemäße Nutzung und Bedienung der Anlage!

- Produktschäden durch unsachgemäße Reinigung! Grobe Reinigungsmittel (Scheuermittel, Stahlwolle, Scheuerschwämme, Klingen sowie Säuren oder lösungshaltige Reiniger (Verdünner, Benzin) sind für die Reinigung ungeeignet und führen zu irreparablen Produktschäden!
- Insbesondere spezielle (satinierte oder sandgestrahlte) Glasoberflächen grundsätzlich mit klarem Wasser und weichen Tüchern reinigen. Die Reinigung mit aggressiven, auf Lauge oder Säure basierenden Reinigungsmitteln führt zu Beschädigungen der speziellen Oberflächen!
- Glasscheiben nur mit sauberem Wasser reinigen, um einen Scheuereffekt durch Schmutzpartikel zu vermeiden!
- Niemals Hochdruckreiniger verwenden. Hochdruckreiniger beschädigen Gummidichtungen und Abdichtungen zu den baulichen Anschlüssen!
- Berücksichtigen Sie die Warnhinweise/Wartungsintervalle!
- Wartungsarbeiten nur durch eine ausgewiesene Fachkraft durchführen lassen!
- Lehnen Sie keine Gegenstände (z. B. Gartengeräte) an die Anlage!



Inhoudsopgave

Algemene informatie	3
Veiligheidsaanwijzingen	3
Gebruik	6
Gebruik van zonweringinstallaties* en onderbouwelementen	8
RGB-ledfunctie – bediening, besturing, schoonmaken, onderhoud	10
Reiniging en onderhoud (door de gebruiker)	12
Onderhoud en fouten verhelpen (door een vakbedrijf)	14
Demontage (door een vakbedrijf)	15
Verwijdering (door een vakbedrijf)	15
Fouten verhelpen en technische producteigenschappen	16
Productoverzicht	20

Algemeen

Lees deze handleiding goed door, vóór het eerste gebruik dient u vertrouwd te zijn met de inhoud van deze handleiding en de waarschuwingen!

Reglementair gebruik

Het weinor terrasoverkappingssysteem Terrazza Pure is een installatie voor bescherming tegen wind en regen, die uitsluitend als zodanig gebruikt mag worden. Met optionele weinor verticale zonweringen en/of serrezonnescheren is Terrazza Pure ook te gebruiken als zonweringinstallatie. Misbruik kan gevaar, beschadiging of vallen van de installatie tot gevolg hebben en is verboden. Door ontoelaatbare veranderingen aan de installatie komt de eventuele aanspraak op garantie te vervallen.

Gebruikte symbolen

	„GOED“		Handleidingen lezen, instructie aanhouden!
	„FOUT“		Functiekeuring/visuele inspectie/controle!
	Stroom UIT!		voor de gebruiker
	Stroom AAN		niet voor de gebruiker
	Let op/tip		voor het vakbedrijf

Veiligheidssymbolen

	Waarschuwing! Elektrische schokken!	Gevarenklasse III
	Voorzichtig! Persoonlijk letsel.	Gevarenklasse II
	Attentie! Product- en materiële schade!	Gevarenklasse I

Veiligheidsinstructies

Waarschuwing! Gevaar voor elektrische schokken door verkeerd omgaan met elektrische componenten!

- Houd de waarschuwingen aan, om gevaar voor elektrische schokken te vermijden!
- Houd de instructies van meegeleverde elektrische componenten aan!
- Werkzaamheden aan de elektrische vaste installatie alleen laten uitvoeren door een elektrotechnicus conform VDE 100!

Voorzichtig! Persoonlijk letsel door verkeerde bediening en gebruik van de installatie!

- Neem de bijzondere bedienings- en gebruiksaanwijzingen van de onderbouwelementen e/of zonweringen in acht!
- Plaats klimhulpmiddelen (bijvoorbeeld ladders) niet tegen de installatie!
- Geef indien nodig ook aan andere personen (bijv. bezoekers) instructies over het juiste gebruik en de beoogde toepassing!
- Gevaar door afglijden/vallen van de installatie! Betreed de glazen overkapping zonder uitzondering uitsluitend voor reiniging, visuele controle of onderhoud (vakpersoon)! Ongevallenpreventievoorschriften in acht nemen, alsook maatregelen en beveiligingen voorzien tegen wegglijden of vallen! De glasruiten enkel aan de rand betreden, in de buurt van de dakdrager. Noot een geconcentreerde belasting op het midden van de glasruiten uitoefenen!

Attentie! Materiële schade door verkeerd gebruik en bediening van de installatie!

- Schade aan het product door onvakkundige reiniging! Grove schoonmaakmiddelen (schuurmiddelen, staalwol, schuursponsen, messen en zuren of reinigingsmiddelen met oplosmiddel (thinner, benzine)) zijn niet geschikt voor het schoonmaken en veroorzaken onherstelbare schade aan het product!
- In het bijzonder speciale (gesatineerde of gezandstraalde) glasoppervlakken principieel met helder water en zachte doeken reinigen. Schoonmaken met agressieve, op alkali of zuur gebaseerde schoonmaakmiddelen leidt tot beschadigingen van de speciale oppervlakken!
- De beglazing enkel met schoon water schoonmaken om een schuureffect door vuildeeltjes te voorkomen!
- Nooit een hogedrukreiniger gebruiken. Hogedrukreinigers beschadigen rubber afdichtingen en afdichtingen met de aansluitingen van het bouwwerk!
- Houd de onderhoudsinstructies/onderhoudsintervallen aan!
- Onderhoudswerkzaamheden enkel door een gecertificeerde vakkracht laten uitvoeren!
- Zet geen objecten (bijvoorbeeld tuingereedschap) tegen de installatie!



List of contents

General	4
Safety instructions	4
Use	6
Use of awning systems* and glazing elements	8
RGB LED function – control, operation, cleaning, maintenance	10
Cleaning and care (by the user)	12
Maintenance and rectifying faults (by a specialist retailer)	14
Disassembly (by a specialist retailer)	15
Disposal (by a specialist retailer)	15
Rectifying faults and technical product characteristics	16
Product overview	20

General

Please read these instructions and observe their contents and warnings before using the equipment for the first time!

Intended use

The weinor Terrazza Pure patio roof system is a wind and rain protection construction that may only be used as such. With the optional weinor vertical awnings and/or conservatory awnings, Terrazza Pure can also be used as a sunscreen installation. Misuse can lead to hazards, damage or to collapse of the construction and is not permissible. Prohibited changes to the construction will result in voiding the guarantee claims.

Symbols used

	„CORRECT“		Read instructions, observe details!
	„INCORRECT“		Function check/ visual inspection/ check!
	Power OFF !		For the user
	Power ON		Not for the user
	Note/Tip		For the specialist retailer

Safety symbols

	Warning! Risk of electric shock!	Danger level III
	Careful! Personal injury!	Danger level II
	Caution! Product and property damage!	Danger level I

Safety instructions

Warning! Danger of electric shock due to improper handling of electric components!

- Follow the installation instructions of the included electric components!
- Work on electrical fixed installation is only permissible when conducted by electrically skilled persons according to VDE 100!

Careful! Personal injury can result from improper operation and use of the construction!

- Read the specific operating instructions and instructions for use for glazing elements and/or sun protection!
- Do not lean ascending aids (e.g. ladders) against the unit!
- If necessary, instruct additional persons (e.g. visitors) on the correct and intended use!
- Risk of slipping/falling from the construction! Only step on the glass roof for cleaning, visual inspection or maintenance (qualified professional)! Read the accident prevention regulations and set up measures and safeguards against slipping or falling! Only step onto the edge of glass panes near the roof supports. Never place loads on the middle of the glass panes!

Caution! Material damage can result from improper use and operation of the construction!

- Product damage due to improper cleaning! Aggressive cleaning agents (abrasives, steel wool, scouring pads, knives/blades, as well as acids or solvent-based cleaners (thinner, petrol) are not suitable for cleaning and may cause irreparable product damage!
- Special glass surfaces in particular (satin or sand-blasted glass) must always only be cleaned using clear water and a soft cloth. The use of aggressive alkaline-based or acid-based cleaning agents will result in damage to special surface coatings!
- Only clean glass panes with clean water to avoid dirt particles scratching the surface!
- Never use pressure washers. Pressure washers damage rubber seals and seals around on-site connection!
- Observe maintenance instructions/maintenance intervals!
- Only have maintenance work carried out by a qualified professional!
- Do not lean any articles (e.g. gardening devices) against the construction!

F

Table des matières

Généralités	5
Instructions de sécurité	5
Utilisation	6
Utilisation des installations d'ombrage* et des châssis	8
Fonctionnement de la barre LED RGB	10
Nettoyage et entretien (par l'utilisateur)	12
Maintenance et dépannage (par une entreprise spécialisée)	14
Démontage (par une entreprise spécialisée)	15
Gestion des déchets (par une entreprise spécialisée)	15
Dépannage et caractéristiques produit techniques	16
Aperçu des produits	20

Généralités

Avant la première utilisation du produit, veuillez lire cette notice et en respecter le contenu et les mises en garde !

Utilisation conforme

Le système de toit de terrasse weinor Terrazza Pure est une installation de protection contre la pluie et le vent qui ne doit être utilisée qu'à cet effet. Le Terrazza Pure peut également être utilisé comme une protection solaire avec des dispositifs d'ombrage et/ou des stores de véranda weinor en option. Une utilisation non conforme est interdite car elle peut constituer un danger et endommager ou faire chuter l'installation. Toute modification non autorisée de l'installation entraîne la perte des droits à la garantie.

Symboles utilisés

	« CORRECT »		Lire les notices, suivre les instructions
	„INCORRECT“		Essai fonctionnel / Contrôle visuel / Contrôle !
	Courant OFF !		Pour l'utilisateur
	Courant ON !		Pas pour l'utilisateur
	Remarque / conseil		Pour l'entreprise spécialisée

Symboles de sécurité

	Attention ! Risque d'électrocution !	Niveau de danger III
	Attention ! Blessures corporelles!	Niveau de danger II
	Attention ! Dommages matériels !	Niveau de danger I

Instructions de sécurité

⚡ Avertissement ! Risque d'électrocution en cas de manipulation incorrecte des composants électriques !

- Suivre les instructions des composants électriques fournis !
- Les travaux sur l'installation électrique fixe doivent être réalisés exclusivement par une personne qualifiée en électricité et autorisée, conformément à VDE 100 !

⚠ Prudence ! Risque de blessures corporelles en cas de commande ou utilisation incorrecte de l'installation !

- Respectez notamment les consignes d'utilisation et de fonctionnement des châssis et/ou systèmes d'ombrage !
- N'appuyez pas les aides à la montée (par ex. échelles) contre l'installation !
- Expliquez, si nécessaire, à d'autres personnes (par ex. visiteurs) le maniement correct et l'utilisation conforme !
- Prudence, risque de glissement/chute de l'installation ! Ne passez jamais sur le toit en verre uniquement pour le nettoyer, faire un contrôle visuel ou une maintenance (professionnel) ! Observer les prescriptions en matière de prévention des accidents ainsi que mettre des mesures et sécurités en place contre tout glissement ou chute ! Marcher sur la vitre uniquement au bord dans à côté du support de toit. Ne jamais solliciter ponctuellement le centre des vitres !

⚠ Attention ! Risque de dommages matériels en cas d'utilisation et de commande incorrecte de l'installation !

- Dommages sur le produit dus à un nettoyage non conforme ! Les produits de nettoyage caustiques, tels que les abrasifs, la laine d'acier, les éponges abrasives, les lames ainsi que les acides ou nettoyeurs à base de solvant (dissolvant, essence) ne conviennent pas pour le nettoyage et causent des dommages irréparables !
- Les surfaces vitrées spéciales (satinées ou sablées) notamment doivent être nettoyées avec de l'eau propre et des chiffons doux. Le nettoyage effectué avec des produits agressifs, à base de solution alcaline ou d'acide abîme les surfaces spéciales !
- Nettoyer les vitres uniquement avec de l'eau propre possible afin d'éviter un effet de frottement dû aux particules de saletés!
- Ne jamais utiliser de nettoyeurs haute-pression ! Les nettoyeurs haute-pression endommagent ou font sortir les joints en caoutchouc et les joints des raccords structurels !
- Respectez les instructions de maintenance / intervalles de maintenance !
- Faire réaliser des travaux de maintenance que par un professionnel !
- N'appuyez aucun objet (par ex. appareils de jardinage) contre l'installation !

- D** Nutzung
- NL** Gebruik
- GB** Use
- F** Utilisation

D Hinweise für den Winter! Die Terrazza Pure ist nicht dafür ausgelegt, extreme Schneelasten oder abrutschenden Schnee von darüber befindlichen Dächern aufzunehmen. Entfernen Sie abrutschende Schneelasten von den Dachflächen. Beachten Sie die Hinweise zur Nutzung der An- und Unterbauelemente (Glasschiebewände, Beschattungen etc.) bei Schnee, Frost und Eisablagerungen!

NL Informatie voor 's winters! De Terrazza Pure is niet ontworpen om bij extreme sneeuwval ook de sneeuwlast op te nemen die van hoger gelegen daken naar beneden glijdt. Verwijder wegglidende sneeuwlasten van de dakoppervlakken. Neem informatie aangaande het gebruik van de aan- en onderbouwelementen (glazen schuifwanden, zonweringen etc.) bij sneeuw, vorst en ijsafzetting in acht!

GB Notes for the winter! The Terrazza Pure is not designed to withstand extreme snowfalls or sliding snow loads from roofs above it. Remove any sliding snow loads from roof surfaces. Read the details regarding the use of attachments and glazing elements (full-glass sliding doors, sun protection etc.) in the event of snow, frost and ice!

F Remarques pour l'hiver ! Le Terrazza Pure n'est pas conçu pour supporter des charges de neige tombantes de toit en cas de chutes de neige extrêmes. Enlevez les charges de neige glissant de toits. Observez les remarques sur l'utilisation des châssis et éléments à rapporter (parois coulissantes en verre, systèmes d'ombrage, etc.) en cas de neige, gel et dépôts de glace !

- (D) Kondensatbildung**
- (NL) Condensvorming**
- (GB) Condensation**
- (F) Formation de condensation**

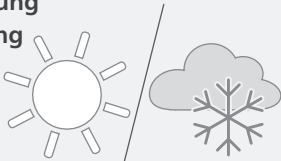

min. 1 x
pro Tag
per tag
per day
par jour

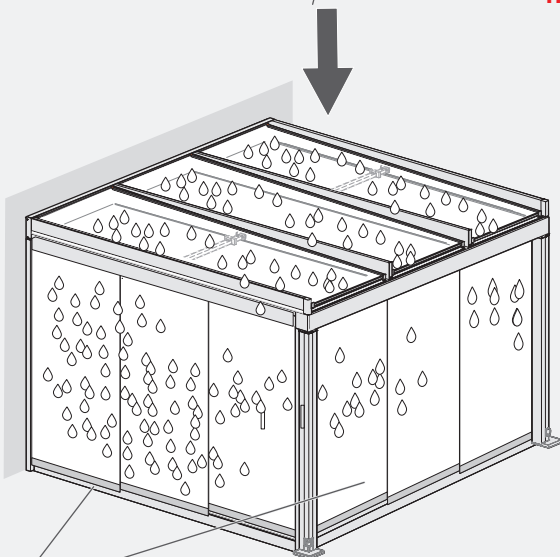

weinor w17easy

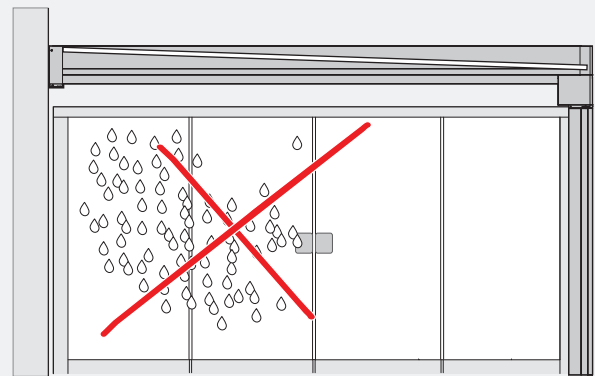
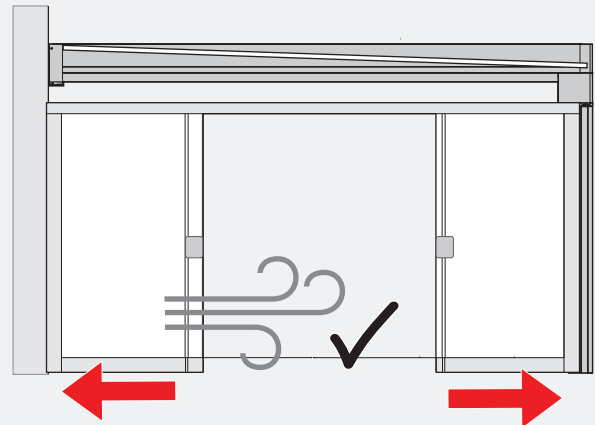







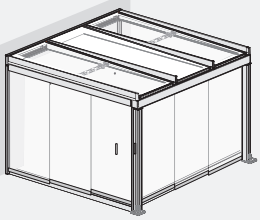
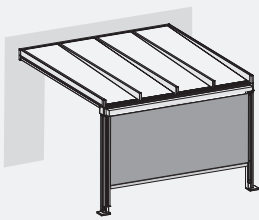
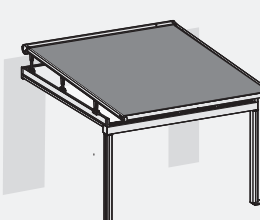

- (D) Hinweis! Bei geschlossenen Anlagen (Glasdächer mit Unterbauelementen) kann Kondensat (sichtbare Feuchtigkeit) auftreten.** Kondensat deutet nicht auf einen Montage- oder Materialfehler hin. Die Ursache ist meistens eine nicht ausreichende Belüftung. Dauerhafte Kondensatbildung durch fehlerhafte Lüftung führt zu Schimmelbildung. Quellen für Feuchtigkeit sind Menschen, Pflanzen, angrenzende Räume oder Nebenbauten. Stellen Sie immer eine ausreichende Belüftung sicher, auch an kritischen und unzugänglicheren Stellen. Die Terrazza Pure ist eine nicht wärmedämmte Konstruktion. Bei hohen Außentemperaturen/starker Sonneneinstrahlung wird es unter den Terrazza Pure Glasscheiben sehr heiß. Bei geringen Außentemperaturen kann es sehr kalt werden.
- (NL) Verwijzing! Bij gesloten installaties (glazen overkappingen met onderbouwelementen) kan condens (zichtbaar vocht) optreden.** Condens duidt niet direct op een montage- of materiaalfout. De oorzaak is meestal ontoereikende ventilatie. Aanhoudende condensvorming door gebrekkige ventilatie leidt tot vorming van schimmel. Bronnen van vocht zijn mensen, planten, aanpalende ruimtes of bijgebouwen. Zorg steeds voor een toereikende ventilatie, ook op kritieke en moeilijk toegankelijker plekken. De Terrazza Pure is een niet-warmtegeïsoleerde constructie. Bij hoge buitentemperaturen/sterk zonlicht wordt het onder de glasruiten van de Terrazza Pure zeer heet. Bij lage buitentemperaturen kan het zeer koud worden.
- (GB) Note! Condensation (visible moisture) may become noticeable on closed constructions (glass roofs with glazing elements).** Condensation is not necessarily an indication of errors in the installation or the materials used. In most cases, it occurs due to a lack of ventilation. Permanent condensation due to poor ventilation leads to mould fungus. People, plants, adjacent rooms, or adjoining buildings are all possible sources of moisture. Please therefore ensure there is sufficient ventilation, in critical and inaccessible areas too. The Terrazza Pure is a non-thermally-insulated construction. It gets very hot under the Terrazza Pure's glass panes when the outside temperatures are high or when the sun is shining brightly. It can get very cold when the outside temperatures are low.
- (F) Remarque ! Dans le cas des installations fermées, (toits en verre avec châssis), de la condensation (humidité visible) peut apparaître.** La condensation n'est pas le signe d'un défaut de montage ou de matériau. La plupart du temps, elle est due à une aération insuffisante. De la condensation durable due à une mauvaise aération entraîne l'apparition de moisissures. Parmi les sources d'humidité, on peut citer les personnes, les plantes, des pièces avoisinantes ou des bâtiments à proximité. Veillez toujours à ce qu'il y ait une aération suffisante, et ce, également aux emplacements critiques et inaccessibles. Le Terrazza Pure est une construction dépourvue d'isolation thermique. Il fait très chaud sous les vitres du Terrazza Pure lors de températures extérieures élevées/d'un fort ensoleillement. En revanche, il peut faire très froid lorsque les températures extérieures sont faibles.

- (D) Nutzung von Beschattungsanlagen* und Unterbauelementen****
- (NL) Gebruik van zonweringinstallaties* en onderbouwelementen****
- (GB) Use of awning systems* and glazing elements ****
- (F) Utilisation des installations d'ombrage* et des châssis****

*) weinor VertiTex II;
Terrazza Pure VertiPlus;
weinor WGM Top;
weinor Sottezza II

***) weinor w17 easy,
weinor SUPER LITE w50c

	 w17easy	 WGA VertiTex II	 WGM Top	 Sottezza
	<p>(D) Lesen Sie die Anleitung des jeweiligen Produktes, beachten Sie den Inhalt und die Warnhinweise! (NL) Lees de handleiding van het product goed door u vertrouwd te zijn met de inhoud en de waarschuwingen! (GB) Read the instructions of the product and observe their contents and warnings! (F) Lisez l'instructions d'installation du produit en respecter le contenu et les mises en garde!</p>			
	<input checked="" type="checkbox"/>	<input checked="" type="checkbox"/>	<input checked="" type="checkbox"/>	<input checked="" type="checkbox"/>
	<input checked="" type="checkbox"/>	<input type="checkbox"/>	<input type="checkbox"/>	<input checked="" type="checkbox"/>
	<input checked="" type="checkbox"/>	<input type="checkbox"/>	<input type="checkbox"/>	<input type="checkbox"/>
	<input checked="" type="checkbox"/>	<input type="checkbox"/>	<input type="checkbox"/>	<input type="checkbox"/>
	<input type="checkbox"/> > 5 bft Windwiderstandsklasse: 2 Windweerstandsklasse: 2 Wind resistance classe: 2 Classes de résistance au vent : 2	<input type="checkbox"/> > 5 bft Windwiderstandsklasse: 2 Windweerstandsklasse: 2 Wind resistance classe: 2 Classes de résistance au vent : 2	<input type="checkbox"/> > 6 bft Windwiderstandsklasse: 3 Windweerstandsklasse: 3 Wind resistance classe: 3 Classes de résistance au vent : 3	<input type="checkbox"/> > 6 bft Windwiderstandsklasse: 3 Windweerstandsklasse: 3 Wind resistance classe: 3 Classes de résistance au vent : 3



Erklärung der Windwiderstandsklassen **0 - 4** (DIN EN 13561)
 Uitleg bij de windweerstandsklassen **0 - 4** (DIN EN 13561)
 Explanation of wind resistance classes **0 - 4** (DIN EN 13561)
 Signification des classes de résistance au vent **0 - 4** (DIN EN 13561)

0	1	2	3	4
1 - 3 Beaufort 0 – 19 km/h 0 – 12,6 mph 0 – 5,4m/s	4 Beaufort 20 – 28 km/h 12,7 – 18,3 mph 5,5 – 7,9 m/s	5 Beaufort 29 – 38 km/h 18,4 – 25,3 mph 8 – 10,7 m/s	6 Beaufort 39 – 49 km/h 25,4 – 32,2 mph 10,8 – 13,8 m/s	> 7 Beaufort > 50 km/h > 32,3 mph > 13,9 m/s
Nutzung der: gebruik van de: use of the: utilisation de la:				
weinor w17easy				
weinor VertiTex II				
weinor WGM Top				
weinor Sottezza II				



- (D) Bedienung, Reinigung und Wartung von Beschattungsanlagen und Unterbauelementen:
 - Lesen Sie die Anleitung des jeweiligen Produktes, beachten Sie den Inhalt und die Warnhinweise!
- (NL) Bediening, reiniging en onderhoud van zonweringsinstallaties en onderbouwelementen:
 - Lees de handleiding van het desbetreffende product, neem de inhoud en de waarschuwingen in acht!
- (GB) Operation, cleaning and maintenance of awning systems and glazing elements:
 - Please read the product's instructions and observe the content and warnings!
- (F) Commande, nettoyage et maintenance d'installations d'ombrage et de châssis :
 - Lisez les instructions du produit respectif, observez le contenu et les avertissements !



w17easy
 WGM Top
 WGA VertiTex II
 Sottezza

(D) RGB-LED Funktion – Bedienung und Steuerung*, Reinigung und Wartung

(NL) RGB-ledfunctie – Bediening en besturing*, schoonmaken en onderhoud

(GB) RGB LED function – Control and operation*, cleaning and maintenance

(F) Fonctionnement de la barre LED RGB – Commande et utilisation*, nettoyage et maintenance



* mit der weinor Funkfernbedienung **BiEasy 15 M Go!**
 met de weinor draadloze afstandsbediening **BiEasy 15 M Go!**
 with the weinor remote control **BiEasy 15 M Go!**
 avec la radiocommande weinor **BiEasy 15 M Go!**

	<p>RGB</p>	<p>(D) Kanal wählen (Licht) (NL) Selecteer het kanaal (licht) (GB) Choose a channel (light) (F) Sélectionner un canal (éclairage)</p>
		<p>(D) Licht wird eingeschaltet (NL) Licht wordt ingeschakeld (GB) Light is switched on (F) L'éclairage s'allume</p>
		<p>(D) Licht dimmt auf niedrigste Helligkeit Licht dimmt auf maximale Helligkeit (NL) Licht dimt naar laagste helderheid Licht dimt naar maximale helderheid (GB) Light dims to the lowest brightness Light dims to maximum brightness (F) L'éclairage se met au niveau minimum de luminosité L'éclairage se met au niveau maximum de luminosité</p>
		<p>(D) Farbwechsel durch kurzen Druck (NL) Kleurwisseling door korte druk (GB) Colour changing by pressing briefly (F) Changement de couleur par une brève pression</p>
		<p>(D) Start Farbdurchlauf - Stoppen durch kurzen Druck in andere Richtung (NL) Start doorlopen kleuren - stoppen door korte druk in andere richting (GB) Start colour changing - Stop by pressing briefly in other direction (F) Démarrage du passage en revue des couleurs - arrêt par une brève pression dans l'autre direction</p>
		<p>(D) Licht wird ausgeschaltet (NL) Licht wordt uitgeschakeld (GB) Light is switched off (F) L'éclairage s'éteint</p>

- (D) Hinweis!** Wenn die LED Beleuchtungen der Dachträger zusammen mit den LED Modulen der Pfosten über einen Sender-Kanal bedient werden, kann es zu ungleichmäßigen Ausführungen (Einschalten/ Farbverstellung/Dimmen) kommen!
- (NL) Verwijzing!** Indien de ledverlichtingen van de dakdragers samen met de ledmodules van de staanders via een zenderkanaal bediend worden, kunnen zich ongelijke uitvoeringen (inschakelen/kleuren wisselen/dimmen) voordoen!
- (GB) Note!** If the roof supports' LED lighting is operated together with the posts' LED modules using one dispatcher channel, this may lead to uneven actions (power-on/colour adjustment/dimming)!
- (F) Remarque !** Lorsque les éclairages wLED des supports de toit plusieurs barres lumineuses sont utilisées avec les modules LED des montants par un canal émetteur, les modèles peuvent être irréguliers (allumage/réglage de la couleur/régulation de l'intensité lumineuse) !

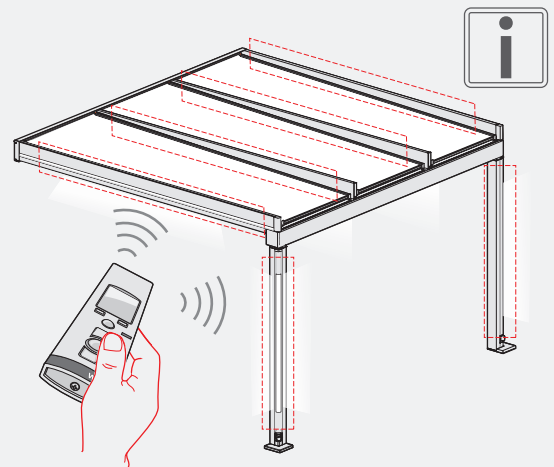

- (D) Reinigung (RGB-LED)**
- (NL) Schoonmaken! (RGB-led)**
- (GB) Cleaning! (RGB LED)**
- (F) Nettoyage ! (LED RGB)**

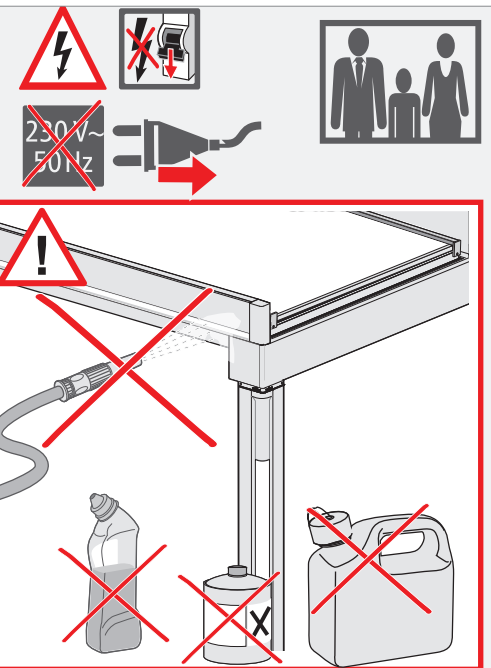
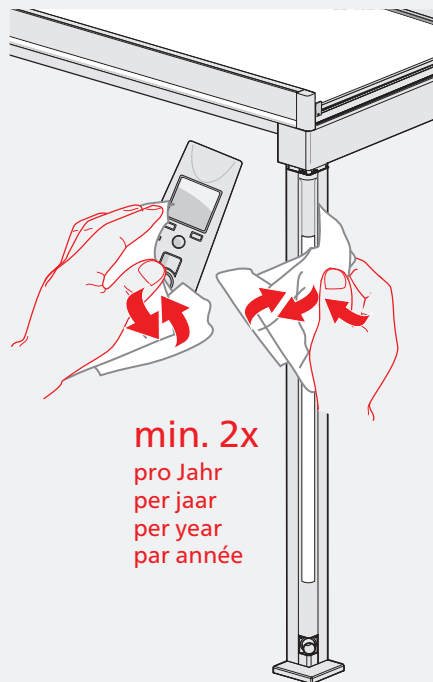

- (D) Wartung (RGB-LED)**
- (NL) Onderhoud (RGB-led)**
- (GB) Maintenance (RGB LED)**
- (F) Maintenance (LED RGB)**

- (D)** Die Wartung beschränkt sich auf den Austausch entladener Batterien in einem vorhandenen Funk-Handsender und auf die Sichtprüfung der LED Leiste!
- (NL)** Het onderhoud blijft beperkt tot de vervanging van lege batterijen in een bestaande draadloze handzender en tot de visuele controle van de ledstrip!
- (GB)** Maintenance work merely involves replacing empty batteries in the remote-controlled hand transmitter and visually inspecting the LED light strip!
- (F)** La maintenance se limite au remplacement des batteries déchargées dans un émetteur radio manuel et au contrôle visuel de la barre LED !

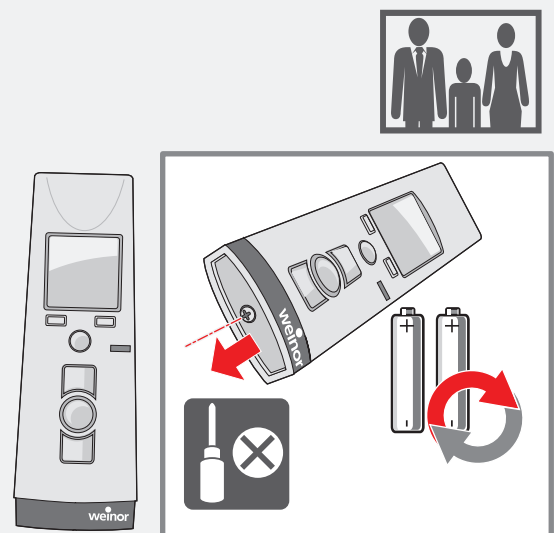

- D** **Reinigung und Pflege** (durch den Benutzer)
- NL** **Reinigen en onderhoud** (door de gebruiker)
- GB** **Cleaning and care** (by the user)
- F** **Nettoyage et entretien** (par l'utilisateur)



AUTOMATIC OFF

D **Achtung! Schwere Verletzungs- und Quetschgefahren!** Stellen Sie die entsprechende Sicherung auf „Stromlos“, um die Anlage abgesichert von der Stromzufuhr zu trennen. Prüfen Sie vor jeder Reinigungsarbeit an der Anlage, dass die Anlage (WGM Top; Sottezza II, Vertitex II) stromlos ist und nicht unbeabsichtigt bewegt werden kann.

NL **Attentie! Gevaar voor letsel en beknelling!** Zet de aardlekschakelaar op „stroomloos“ om het systeem beveiligd los te koppelen van de stroomtoevoer. Controleer voor elke reinigingswerkzaamheid aan het systeem of het systeem (WGM Top; Sottezza II, Vertitex II) stroomloos is en niet onbedoeld in beweging gezet kan worden.

GB **Caution! Serious risk of injury and crushing!** Set the circuit interrupter to „Disconnected“ to disconnect the system from the power supply. Before any cleaning work on the system, check that the system (WGM Top; Sottezza II, Vertitex II) is disconnected from the mains and cannot be moved unintentionally.

F **Attention ! Risques de blessures et d'écrasement graves !** Mettez l'interrupteur différentiel sur « hors tension » pour sécuriser l'installation et couper l'alimentation électrique. Vérifiez chaque fois avant de nettoyer l'installation que l'installation (WGM Top; Sottezza II, Vertitex II) soit hors tension et ne puisse pas être déplacée de façon involontaire.

D **Achtung! Produktschäden!** Befolgen Sie die Reinigungshinweise, um eine Beschädigung der Anlage durch fehlerhafte oder unvollständige Reinigung oder durch unsachgemäße Reinigungsmittel abzuwenden. Die Anlage mit Leitungswasser (max. 40 °C), weichen Tüchern und ggf. leicht alkalischem Reinigungsmittel reinigen. Groben Schmutz absaugen oder mit weichem Besen entfernen! Keineswegs scharfe chemische Reinigungsmittel oder mechanische Hilfsmittel (Hochdruckreiniger, Druckluft oder harte Bürsten) verwenden. Die Tücher nicht bügeln und nicht mit Heißgeräten trocknen!

NL **Attentie! Productschade!** Houd de reinigingsinstructies aan, om een beschadiging van het systeem door verkeerde of onvolledige reiniging of door verkeerde reinigingsmiddelen te voorkomen. Reinig het systeem met leidingwater (max. 40 °C), zachte doeken en eventueel een licht alkalisch reinigingsmiddel. Zuig grove stukken vuil op of verwijder ze met een zachte bezem! Gebruik in geen geval scherpe chemische reinigingsmiddelen of mechanische hulpmiddelen (hogedrukreiniger, perslucht of harde borstels). De doeken niet strijken en niet met verwarmingstoestellen drogen!

GB **Caution! Product damage!** Follow the cleaning instructions in order to prevent damage to the construction due to erroneous or incomplete cleaning or due to improper cleaning agents. Clean the system with tap water (max. 40°C), soft cloths and, if necessary, alkali cleaning agents. Vacuum any major dirt or remove with a soft broom! Do not use any harsh chemical cleaning agents or mechanical aids (high pressure cleaner, compressed air or hard brushes) under any circumstances. Do not iron the sun protection fabric and do not dry using hot devices!

F **Attention ! Endommagement du produit !** Suivez les instructions de nettoyage pour éviter d'endommager l'installation par un nettoyage incorrect ou incomplet, ou encore par des produits détergents inadaptés. Nettoyer l'installation à l'eau du robinet (40 °C max.), avec des chiffons doux et éventuellement avec un nettoyant légèrement alcalin. Aspirer les saletés grossières ou les éliminer avec un balai doux ! N'utiliser en aucun cas des nettoyeurs chimiques ou moyens mécaniques (nettoyeur haute pression, air comprimé ou brosses dures). Ne pas repasser les toiles des dispositifs d'ombrages et ne pas les sécher avec des appareils de chauffage !





- D**
- Reinigen Sie die Anlage **mindestens 1x jährlich!**
 - Reinigung der Glasscheiben bei Bedarf (mit weichem Tuch und üblichen Glasreinigungsmitteln)!
 - Damit der Wasserablauf gewährleistet ist, müssen alle Wasserabläufe von grobem Schmutz, Fremdkörpern und im Winter von Schnee und Eis umgehend befreit werden!
 - Bei starker Verschmutzung, in küstennahen Regionen (hoher Salzgehalt in der Luft), bei starkem Smog, Ruß, Staub oder Sandverwirbelungen muss die Anlage **min. 2x jährlich** oder öfter gereinigt werden, ebenso in pflanzen- und waldreicher Umgebung, bei Harzabsonderungen, auf die Anlage fallenden Pflanzenteilen, Blättern, Pollen, Blüten, sowie bei Vogelkot und Moosbildung!
 - Heruntergefallene Pflanzenteile oder Gegenstände **direkt entfernen!**

- NL**
- Reinig het systeem **minimaal 1x per jaar!**
 - Reinig indien nodig de glasruiten (met zachte doek en gangbare schoonmaakmiddelen voor glas)!
 - Om een vrije waterafvoer te garanderen, moet grof vuil, vreemde voorwerpen en in de winter sneeuw en ijs uit alle waterafvoertgoten direct verwijderd worden!
 - Bij sterke vervuiling, in regio's aan zee (hoog zoutgehalte in de lucht), bij sterke vorming van smog, roet, stof of opwaaiend zand moet het systeem **min. 2x per jaar** of vaker worden gereinigd. Dit geldt ook voor een plant- en bosrijke omgeving, bij afzetting van hars, delen van planten of bomen die op het systeem vallen, bladeren, pollen, bloemen en bij vogelpoep en mosvorming!
 - Afgevallen plantendelen of objecten **direct verwijderen!**

- GB**
- Clean the system **at least once a year!**
 - Cleaning of the glass panes as necessary (with a soft piece of cloth and standard glass cleaners)!
 - To ensure proper water drainage, make sure that all water drains have been cleared immediately of coarse dirt and foreign bodies. Also clear any snow and ice in winter!
 - In the event of severe dirt, in coastal regions (high salt content in the air), with serious smog, soot, dust or swirling sand, the system must be cleaned **at least two times a year** or more often, also in areas rich in plants and forests, with resin deposits, bits of plants, leaves, pollen, blossom falling on the system and with bird droppings and moss!
 - Immediately remove** any bits of plants or articles that have fallen onto the system!

- F**
- Nettoyer l'installation **au moins 1 fois par an !**
Nettoyage des vitres si nécessaire (avec un chiffon doux et des produits nettoyants courants)!
 - Afin de garantir l'écoulement de l'eau, tous les écoulements d'eau doivent être exempts immédiatement de saletés grossières, de corps étrangers, et de neige et de glace en hiver !
 - En cas d'enclassement important, dans les régions côtières (teneur en sel élevée dans l'air), lors de brouillard, suie, poussière ou tourbillons de sable importants, l'installation doit être nettoyée **au moins 2 fois par an** ou plus, également dans un environnement boisé et riche en végétaux, lors de sécrétion de résine, d'éléments végétaux, feuilles, pollen, fleurs tombés sur l'installation ainsi que lors de fientes d'oiseaux et de formation de mousse !.
 - Enlever immédiatement** les éléments végétaux ou objets tombés sur l'installation !

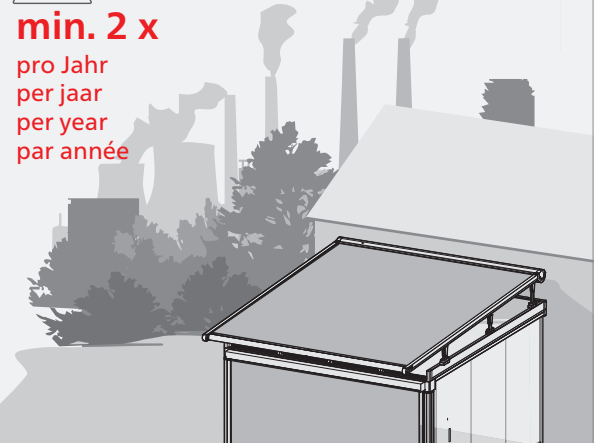
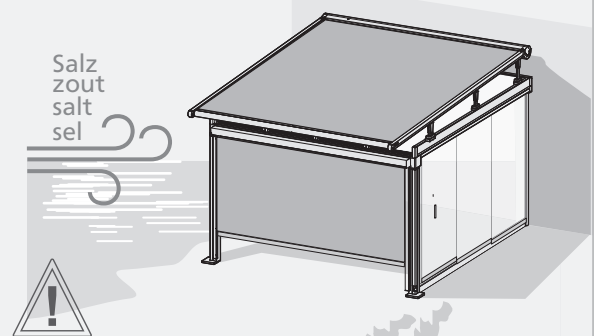
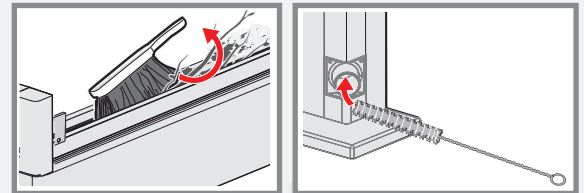
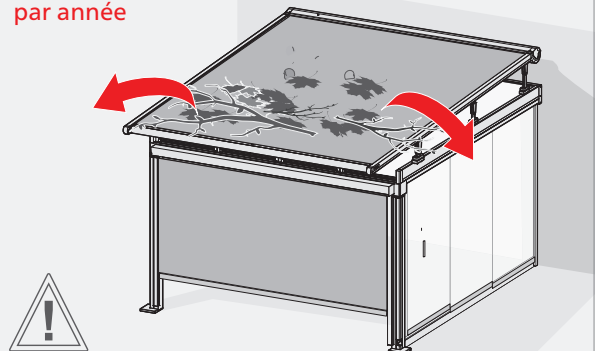
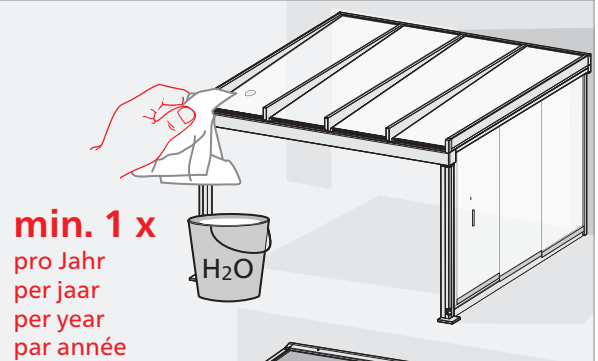

- (D)** **Wartung und Fehlerbeseitigung** (durch ein Fachunternehmen)
- (NL)** **Onderhoud en fouten verhelpen** (door een vakbedrijf)
- (GB)** **Maintenance and rectifying faults** (by a specialist retailer)
- (F)** **Maintenance et dépannage** (par une entreprise spécialisée)

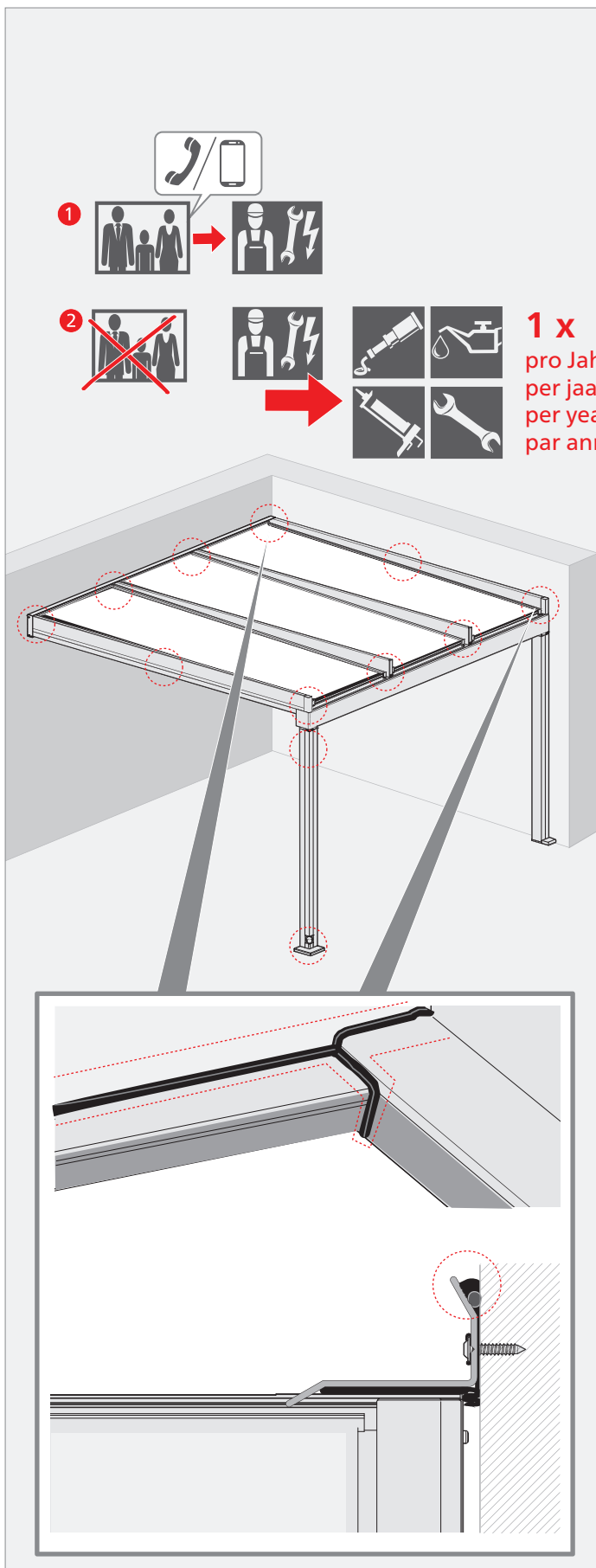

!

(D) **Achtung! Nicht regelmäßige Wartung und nicht fachgerechte Störbehebung kann die Funktion und Sicherheit der Anlage gefährden!**
Wartung regelmäßig **1x pro Jahr** durch Fachunternehmen durchführen lassen!

(NL) **Attentie! Niet-regelmatig onderhoud en verkeerd oplossen van storingen kan de werking en de veiligheid van de installatie in gevaar brengen!**
Laat regelmatig **1x per jaar** het onderhoud alleen door een vakbedrijf uitvoeren!

(GB) **Caution! Non-regular maintenance and unprofessional troubleshooting of malfunction can impair the functioning and safety of the construction!**
Have maintenance carried out regularly **1x per year** by a specialist company!

(F) **Attention ! Entretien non régulier et un dépannage inapproprié peut nuire au bon fonctionnement et à la sécurité de l'installation !**
Faire réaliser la maintenance uniquement **1 fois par an** par une entreprise spécialisée !

- (D)**
 - Terrazza Pure regelmäßig auf Beschädigungen oder Verschleiß prüfen!
 - Sitz aller Gummidichtungen und dauerelastischen Dichtungen, Abdichtungen zu den baulichen Anschlüssen kontrollieren und bei Bedarf nachbessern!
 - Bei Beschädigungen und Funktionsstörungen nicht weiter nutzen und ein Fachunternehmen kontaktieren!
- (NL)**
 - Terrazza Pure regelmatig op beschadigen of slijtage controleren!
 - Controleer of alle rubber afdichtingen en sealings, alsook de afdichtingen van de aansluitingen in het bouwwerk goed vastzitten en corrigeer deze indien nodig!
 - Bij beschadigen en een gestoorde werking niet verder gebruiken en contact opnemen met uw speciaalzaak.
- (GB)**
 - Regularly check the Terrazza Pure for signs of damage or wear!
 - Check all the rubber seals and permanently elastic seals fit tight with the on-site connections, and repair as necessary!
 - Do not use in case of damage or malfunctions and contact a specialist retailer!
- (F)**
 - Vérifier régulièrement que le Terrazza Pure n'est pas endommagé ni usé !
 - Contrôler le bon positionnement de tous les joints en caoutchouc, joints élastiques, joints sur les raccords structurels et les améliorer si nécessaire !
 - Ne plus utiliser en cas d'endommagements et de dysfonctionnements puis contacter une entreprise spécialisée !

- (D) Demontage** (durch ein Fachunternehmen)
- (NL) Demontage** (door een vakbedrijf)
- (GB) Disassembly** (by a specialist retailer)
- (F) Démontage** (par une entreprise spécialisée)



<p>(D) Anlagenbestandteile fachgerecht demontieren und entsorgen. Das Produkt enthält keine Materialien, die für andere Personen oder die Umwelt gefährlich sind.</p>	<p>⚠ Vorsicht! Personenschäden (Schnitt- und Absturzgefahr) durch unsachgemäße Demontage der Anlage! Demontage nur durch geeignete Fachunternehmen durchführen lassen. Stromzufuhr unterbrechen (Sicherungen ausschalten)! Entsorgung nur durch geeignete Fachunternehmen!</p>
<p>(NL) Componenten zonnescerm correct demonteren en afvoeren. Het product bevat geen materialen, die een gevaar voor andere personen of voor het milieu opleveren.</p>	<p>⚠ Voorzichtig! Persoonlijk letsel (gevaar voor snijden en vallen) door verkeerde demontage van de installatie! Laat de demontage alleen door een erkend vakbedrijf uitvoeren Onderbreek de stroomtoevoer (zekeringen uitschakelen)! Enkel door geschikte vakbedrijven laten afvoeren!</p>
<p>(GB) Dismantle and dispose of awning components professionally. This product does not contain any materials which pose a risk or danger to other people or the environment.</p>	<p>⚠ Careful! Personal injury (risk of cuts and falling) can result from improper dismantling of the construction! Only have the dismantling process carried out by your specialist retailer Disconnect the power supply (switch off fuses). Only have the disposal process carried out by suitable specialist retailers!</p>
<p>(F) Démontez et mettez au rebut comme il se doit les composants du store. Le produit ne contient aucun matériau dangereux pour l'environnement ou les personnes.</p>	<p>⚠ Prudence ! Risque de blessures corporelles (risque de coupure et chute) en cas de démontage incorrect de l'installation ! Faire réaliser le démontage uniquement par des entreprises spécialisées adaptées Couper l'alimentation électrique (en déconnectant les fusibles) Gestion des déchets uniquement par des entreprises spécialisées adaptées !</p>

- (D) Entsorgung** (durch ein Fachunternehmen)
- (NL) Verwijdering** (door een vakbedrijf)
- (GB) Disposal** (by a specialist retailer)
- (F) Gestion des déchets** (par une entreprise spécialisée)

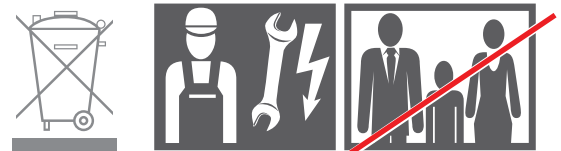

<p>(D) Bei der Entsorgung des Geräts sind die zu diesem Zeitpunkt gültigen internationalen, nationalen und regionalspezifischen Gesetze und Vorschriften einzuhalten. Achten Sie darauf, dass stoffliche Wiederverwertbarkeit, Demontier- und Trennbarkeit von Werkstoffen und Baugruppen ebenso berücksichtigt werden, wie Umwelt- und Gesundheitsgefahren bei Recycling und Entsorgung. Materialgruppen, wie Kunststoffe und Metalle unterschiedlicher Art, sind sortiert dem Recycling- bzw. Entsorgungsprozess zuzuführen. Entsorgung elektrotechnischer und elektronischer Bauteile: Die Entsorgung und Verwertung elektrotechnischer und elektronischer Bauteile hat entsprechend den jeweiligen Gesetzen bzw. Landesverordnungen zu erfolgen.</p>
<p>(NL) Voor de afvoer van het apparaat moeten de op dat tijdstip geldende internationale en nationale en regionale wetten en voorschriften in acht worden genomen. U dient daarbij niet alleen rekening te houden met mogelijk hergebruik, mogelijke demontage en scheiding van materialen en onderdelen, maar ook met risico's voor het milieu en de volksgezondheid bij het hergebruiken en afvoeren. Materiaalgroepen, zoals kunststoffen en verschillende soorten metalen, moeten gesorteerd aan de recycling resp. afvalverwerking worden toegevoerd. Afvoeren van elektrotechnische en elektronische componenten: de afvoer en het hergebruik van elektrotechnische en elektronische onderdelen dient in overeenstemming met de geldende voorschriften resp. nationale wetgeving te geschieden.</p>
<p>(GB) For the disposal of the device, the currently applicable international, national and regional laws and directives must be adhered to. Ensure that the material recycling, dismantling and separation capability of working materials and assembly groups is taken into account as well as the environmental and health hazards in recycling and disposal. Material groups such as different kinds of synthetic materials and metals, must be sorted before they are recycled or disposed of. Disposal of electric and electronic components: The disposal and recycling of electric and electronic components must be undertaken in accordance with the respective legal and regional regulations.</p>
<p>(F) Pour la mise au rebut de l'appareil, il convient de respecter les réglementations et directives régionales, nationales et internationales en vigueur au moment donné. Veiller à tenir compte de la recyclabilité, des possibilités de démontage et de tri des matériaux et des groupes de composants de même que des risques pour l'environnement et la santé lors du recyclage et de la mise au rebut. Les groupes de matériaux tels que les matières plastiques et les différentes sortes de métaux doivent être soumis au processus de recyclage ou de mise au rebut après avoir été triés. Mise au rebut des composants électroniques et électrotechniques : la mise au rebut et le recyclage des composants électroniques et électrotechniques doivent satisfaire aux réglementations et directives en vigueur au niveau national.</p>

- (D) Fehlerbeseitigung | technische Produkteigenschaften (fertigungsbedingte Toleranzen)**
- (NL) Fouten verhelpen | technische producteigenschaften (fabricage toleranties)**
- (GB) Rectifying faults | technical product characteristics (production-related tolerances)**
- (F) Dépannage | caractéristiques produit techniques (tolérances dues à la fabrication)**

(D) Fehler	Ursache	Behebung
Knackgeräusche in der Dachrinne oder Dachträger	– Unterschiedliche Materialien dehnen sich bei Hitze unterschiedlich aus. Dies kann zu Knackgeräuschen führen.	<ul style="list-style-type: none"> Keine, da man die Ausdehnung nicht verhindern kann.
Kondenswasser auf den Glasscheiben	– Kondenswasser bildet sich aus dem in der Raumluft enthaltenen Wasserdampf, wenn er sich an kalten Oberflächen in Tröpfchenform niederschlägt, deren Temperatur unter dem sogenannten Taupunkt liegt.	<ul style="list-style-type: none"> Keine Behebung möglich. Kondenswasserbildung kann nicht ausgeschlossen werden. Eine Minimierung der Kondenswasserbildung kann erreicht werden durch: Lüften, Heizen, Nutzungsänderung
Kleine Lufteinschlüsse im Glas	– Während der Fertigung wurden kleine Mengen Luft im Glas eingeschlossen, die sich jetzt als Bläschen zeigen.	<ul style="list-style-type: none"> Keine Behebung möglich Die visuelle Beurteilung erfolgt in der Regel gemäß den Richtlinien der jeweiligen Bundesverbände und/oder Hersteller.
Kleine Kratzer im Glas	– Fertigungstoleranzen	<ul style="list-style-type: none"> Austausch der Scheiben/Flügel (Fachunternehmen) Die visuelle Beurteilung erfolgt in der Regel gemäß den Richtlinien der jeweiligen Bundesverbände und/oder Hersteller.
Pickel an pulverbeschichteten Teilen	– Während der Beschichtung der Teile kam es zu kleinen Materialanhäufungen.	<ul style="list-style-type: none"> Keine Behebung möglich Die visuelle Beurteilung erfolgt in der Regel gemäß den Richtlinien der jeweiligen Bundesverbände und/oder Hersteller
Kleine Farbabweichungen von pulverbeschichteten Teilen	– Trotz gleicher RAL-Farben kann es passieren, dass sich die Farben zweier Bauteile voneinander unterscheiden. Dies gilt insbesondere für Farben mit Metallic- oder Eisenoptik.	<ul style="list-style-type: none"> Keine Behebung möglich Die visuelle Beurteilung erfolgt in der Regel gemäß den Richtlinien der jeweiligen Bundesverbände und/oder Hersteller.
Kleine Kratzer an pulverbeschichteten Teilen	– Fertigungstoleranzen	<ul style="list-style-type: none"> Lackstift Die visuelle Beurteilung erfolgt in der Regel gemäß den Richtlinien der jeweiligen Bundesverbände und/oder Hersteller.
Flugrost, Verunreinigungen	– In der Umgebungsluft vorhandene Partikel setzen sich an Bauteilen der Anlage ab und sorgen für leichte Korrosionsspuren.	<ul style="list-style-type: none"> Mit Wasser und/oder haushaltsüblichen Edelstahlreinigern behandeln



NL Fout	Oorzaak	Verhelpen
Krakende geluiden in de dakgoot of dakdrager	– Verschillende materialen zetten bij warmte op verschillende wijze uit. Dit kan krakende geluiden veroorzaken.	• Geen, aangezien men het uitzetten niet kan voorkomen.
Condenswater op de beglazing	– Condenswater ontstaat wanneer de in de omgevingslucht aanwezige waterdamp zich op koude oppervlakken, waarvan de temperatuur onder het zogenoemde dauwpunt ligt, in de vorm van druppels afzet.	• Verhelpen niet mogelijk. Het vormen van condenswater kan niet worden uitgesloten. • Een vermindering van het vormen van condenswater kan bereikt worden door: ventileren, verwarmen, gebruik te wijzigen
Kleine luchtbelletjes in de beglazing	– Tijdens de fabricatie zijn kleine hoeveelheden lucht in de beglazing opgenomen, die nu als luchtbelletjes tevoorschijn komen.	• Verhelpen niet mogelijk. De optische beoordeling vindt meestal plaats volgens de richtlijnen van de betreffende federale organisaties en/of fabrikanten.
Kleine krassen op de beglazing	– Fabricagetoleranties	• Vervangen van de beglazing/vleugels (vakbedrijf). De optische beoordeling vindt meestal plaats volgens de richtlijnen van de betreffende federale organisaties en/of fabrikanten.
Pukkeltjes op onderdelen met poedercoating	– Tijdens het coaten hebben zich kleine materiaalophopingen gevormd.	• Verhelpen niet mogelijk. • De optische beoordeling vindt meestal plaats volgens de richtlijnen van de betreffende federale organisaties en/of fabrikanten.
Kleine verschillen in kleur van onderdelen met poedercoating	– Ondanks identieke RAL kleuren kan het voorkomen, dat de kleur van twee onderdelen onderling verschilt. Dit geldt vooral voor kleuren met metallic of ijzeroptiek.	• Verhelpen niet mogelijk. • De optische beoordeling vindt meestal plaats volgens de richtlijnen van de betreffende federale organisaties en/of fabrikanten.
Kleine krassen op onderdelen met poedercoating	– Fabricagetoleranties	• Lakstift • De optische beoordeling vindt meestal plaats volgens de richtlijnen van de betreffende federale organisaties en/of fabrikanten.
Vliegroest, verontreinigingen	– De in de omgevingslucht aanwezige deeltjes zetten zich op onderdelen van de installatie af en kunnen lichte roestsporen vormen.	• Met water en/of gebruikelijke roestvrij stalen schoonmaakmiddelen behandelen.



GB Fault	Cause	Remedy
Creaking noises in the guttering or roof support	– Different materials expand differently when warm. This may result in an audible creaking sound.	<ul style="list-style-type: none"> • None, as the expansion is unavoidable.
Condensation on glass panes	– Condensation forms as a result of water vapour in the air dripping onto cold surfaces when the air is below its so-called dew point temperature.	<ul style="list-style-type: none"> • Cannot be remedied. The possibility of condensation occurring cannot be excluded. • The amount of condensation can be reduced by: airing, heating, change of use.
Tiny air bubbles in glass	– Minor quantities of air have been trapped in the glass during production and show up as bubbles.	<ul style="list-style-type: none"> • Cannot be remedied. • A visual assessment is generally made in accordance with the guidelines of the respective national associations and/or the manufacturers.
Minor scratches in the glass	– Production tolerances	<ul style="list-style-type: none"> • Replace the panes/leafs (specialist retailer). • A visual assessment is generally made in accordance with the guidelines of the respective national associations and/or the manufacturers.
Pimples on powder-coated parts	– Minor accumulations have arisen while powder coating the parts.	<ul style="list-style-type: none"> • Cannot be remedied. • A visual assessment is generally made in accordance with the guidelines of the respective national associations and/or the manufacturers.
Minor deviations in the colour of powder-coated parts	– Despite using the same RAL colours, there is always a possibility of two parts being slightly different in colour. This especially occurs when using metal or iron effect paint.	<ul style="list-style-type: none"> • Cannot be remedied. • A visual assessment is generally made in accordance with the guidelines of the respective national associations and/or the manufacturers.
Minor scratches on powder-coated parts	– Production tolerances	<ul style="list-style-type: none"> • Touch-up pen • A visual assessment is generally made in accordance with the guidelines of the respective national associations and/or the manufacturers.
Flash rust, pollutants	– Particles in the air settle on the unit's components, resulting in minor traces of corrosion.	<ul style="list-style-type: none"> • Treat with water and/or standard household stainless steel cleaners.
– The blades are slightly tilted	– Pitch necessary for the water to drain	<ul style="list-style-type: none"> • Not necessary!



F Erreur	Cause	Solution
Bruits de craquement dans la gouttière ou le support de toit	– Divers matériaux se dilatent différemment sous l'action de la chaleur. Ceci peut entraîner des bruits de craquement.	• Aucune, car la dilatation ne peut pas être évitée.
Eau de condensation sur les vitres	– De l'eau de condensation se forme à partir de la vapeur d'eau contenue dans l'air ambiant si cette vapeur forme des gouttes d'eau sur les surfaces froides avec une température inférieure au point de rosée.	• Élimination impossible. La formation d'eau de condensation ne peut pas être exclue. – Il est possible de minimiser la formation d'eau de condensation avec les moyens suivants : aération, le chauffage, une modification de l'utilisation.
Petites bulles d'air visibles dans le verre	– Au cours de la production, de petites quantités d'air ont été enfermées dans le verre, visibles sous forme de petites bulles.	• Élimination impossible • L'évaluation visuelle est généralement conforme aux directives des associations fédérales concernées et/ou des fabricants.
Petites rayures dans le verre	– Tolérances de fabrication	• Remplacement des vitres / vantaux (entreprise spécialisée) • L'évaluation visuelle est généralement conforme aux directives des associations fédérales concernées et/ou des fabricants
Pustules sur les éléments revêtus par poudre	– De petits amas de matière peuvent apparaître lors de l'enduction des pièces.	• Élimination impossible • L'évaluation visuelle est généralement conforme aux directives des associations fédérales concernées et/ou des fabricants.
Petites divergences de couleur sur les éléments revêtus par poudre	– Bien que les couleurs RAL soient identiques, il se peut que les teintes de deux éléments diffèrent. Ceci est particulièrement le cas pour les couleurs métallisées ou avec aspect acier.	• Élimination impossible • L'évaluation visuelle est généralement conforme aux directives des associations fédérales concernées et/ou des fabricants.
Petites rayures sur les éléments revêtus par poudre	– Tolérances de fabrication	• Stylo de retouche • L'évaluation visuelle est généralement conforme aux directives des associations fédérales concernées et/ou des fabricants.
Points de rouille, impuretés	– Les particules présentes dans l'air ambiant se déposent sur les composants de l'installation et provoquent de légères traces de corrosion.	• Les traiter avec de l'eau et/ou des nettoyants usuels pour aciers inoxydables

- (D)** Produktübersicht
- (NL)** Productoverzicht
- (GB)** Product Overview
- (F)** Présentation du produit

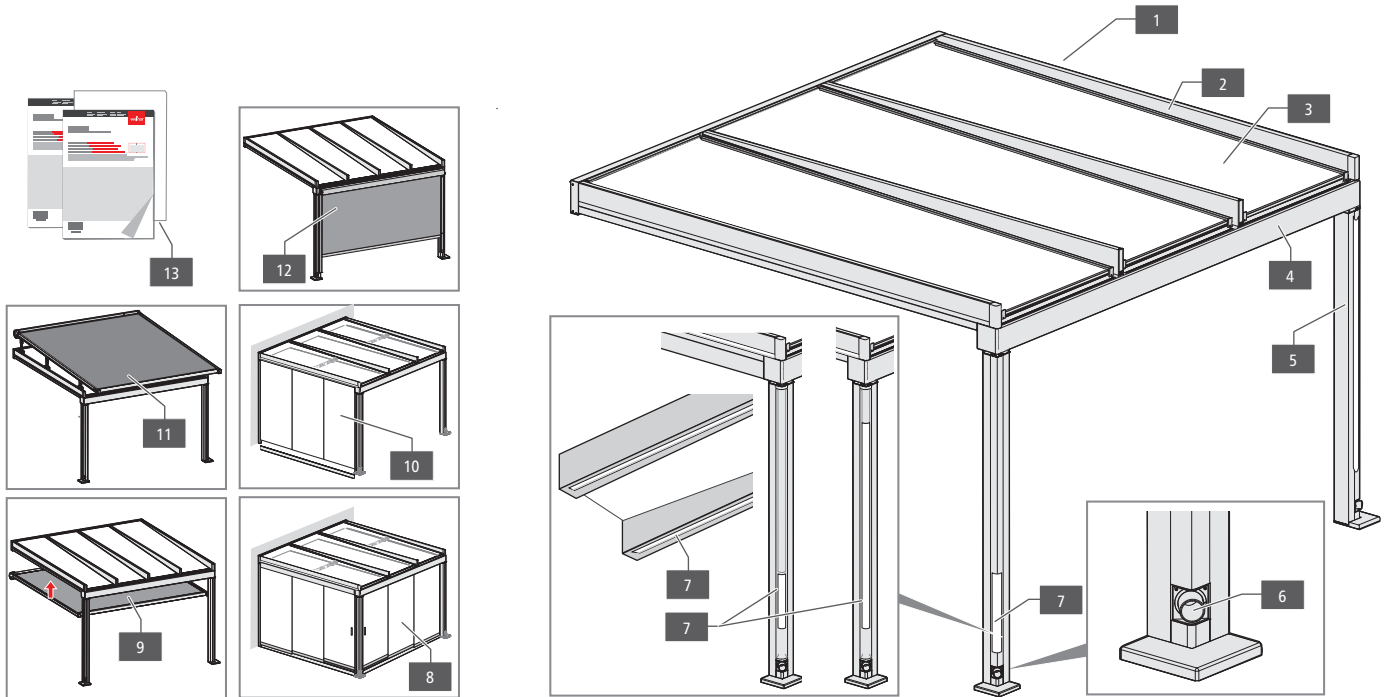

	(D)	(NL)	(GB)	(F)
1	Terrazza Pure	Terrazza Pure	Terrazza Pure	Terrazza Pure
2	Dachträger	Dakdrager	Roof support	Support de toit
3	Glaselement	Glaselement	Glass element	Élément en verre
4	Dachrinne	Dakgoot	Guttering	Gouttière
5	Pfosten	Staaners	Post	Montant
6	Wasserablauf im Pfosten	Waterafvoer in de staander	Waterafvoer in de staander	Water drainage in post
7	RGB Beleuchtung / Dekore	RGB verlichting / decors	RGB lighting / decorations	Éclairage RVB / décors
8	weinor w17 easy	weinor w17 easy	weinor w17 easy	weinor w17 easy
9	weinor Sottezza II	weinor Sottezza II	weinor Sottezza II	weinor Sottezza II
10	weinor SUPER LITE w50-c	weinor SUPER LITE w50-c	weinor SUPER LITE w50-c	weinor SUPER LITE w50-c
11	weinor WGM Top	weinor WGM Top	weinor WGM Top	weinor WGM Top
12	weinor VertiTex II	weinor VertiTex II	weinor VertiTex II	weinor VertiTex II
13	Produktbegleitende Dokumente	Begeleidende documenten bij het product	Documents accompanying the product	Documents joints au produit