

Funkempfänger BiRec LED-48V Montage- und Installationsanleitung

Funkempfänger BiRec LED-48V zur Steuerung von weinor Produkten rund um die Terrasse

Draadloze ontvanger BiRec LED-48V Montage- en installatiehandleiding

Draadloze ontvanger BiRec LED-48V voor besturing van de LED-verlichting

DEUTSCH
NEDERLANDS

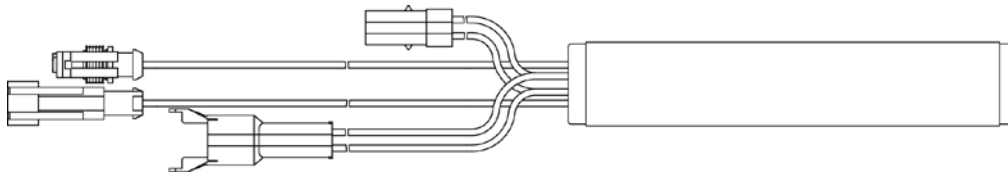

BiRec LED-48V

Lesen Sie diese Anleitung, beachten Sie den Inhalt und die Warnhinweise vor der Montage. Diese Angaben sind sehr wichtig für den Einbau und die ordnungsgemäße Verwendung des Materials.

Halten Sie die vorgegebenen Montageschritte ein und berücksichtigen Sie die Hinweise und Empfehlungen.

Anlagen dürfen nur durch geschultes Personal in Betrieb genommen werden.

Lees deze handleiding goed door, vóór montage dient u vertrouwd te zijn met de inhoud van deze handleiding en de daarin opgenomen waarschuwingen. Deze informatie is zeer belangrijk voor de inbouw en het correcte gebruik van het materiaal.

Houd u aan de voorgegeven montagestappen en let op de aanwijzingen en aanbevelingen. De systemen mogen uitsluitend door geschoold personeel in gebruik worden genomen.



119985

Inhaltsverzeichnis

1 Hinweise zur Montage- und Installationsanleitung	3
1.1 Qualifikation.....	3
1.2 Hinweise zu Funkanlagen.....	3
1.3 Darstellungsmittel	3
1.3.1 Warnhinweise	3
1.3.2 Tipps und Empfehlungen	3
1.3.3 Bildliche Darstellungen.....	3
1.3.4 Handlungsanweisungen.....	3
2 Sicherheitshinweise	4
2.1 Grundlegende Sicherheitshinweise	4
2.2 Gefahren durch Strom	4
2.3 Bestimmungsgemäße Verwendung.....	4
2.4 Missbräuchliche Nutzung.....	4
3 Gerätebeschreibung.....	5
3.1 Geräteüberblick	5
3.2 Funktion	5
3.2.1 Anschlusskabel	5
3.2.2 Steckerbelegung	5
3.2.3 Lieferumfang	5
3.3 Bedienung	6
4 In Betrieb nehmen	7
4.1 Eingelerntes System.....	7
4.2 Nicht eingelerntes System	7
4.3 Funktionen überprüfen	7
5 Fehlerbehebung.....	8
6 Einlernen	9
6.1 Einlernen des Funkempfängers	9
6.2 Licht einlernen	9
7 Warten und reparieren	10
7.1 Funkempfänger warten.....	10
8 Technische Daten.....	11

1 Hinweise zur Montage- und Installationsanleitung

1.1 Qualifikation

Diese Anleitung wendet sich an den weinor Fachpartner und setzt entsprechende Kenntnisse voraus. Alle Arbeiten zur Installation müssen von einer Elektrofachkraft ausgeführt werden.



1.2 Hinweise zu Funkanlagen

- Funkanlagen, die auf der gleichen Frequenz senden, können den Empfang stören.
- Die Reichweite des Funksignals ist per Gesetz und durch die baulichen Maßnahmen begrenzt.

1.3 Darstellungsmittel

1.3.1 Warnhinweise

Die Warnhinweise werden nach Personen- und Sachschäden unterschieden. Für Personenschäden wird das Signalwort „Gefahr“ verwendet, für Sachschäden das Signalwort „Achtung“.

 GEFAHR	Unmittelbare Gefahr für Leib und Leben!
 ACHTUNG	Unmittelbare Gefahr für Produkt und Umwelt!

1.3.2 Tipps und Empfehlungen

	Hebt nützliche Tipps und Informationen für eine schnelle und korrekte Montage hervor.
---	---

1.3.3 Bildliche Darstellungen

Hinweise auf Positionsnummern sind im Text in Klammern geschrieben, z. B. **(1)**.

1.3.4 Handlungsanweisungen

Handlungsanweisungen sind fett gedruckt. Besteht die Handlungsanweisung aus mehreren Teilschritten, so sind diese in der durchzuführenden Reihenfolge nummeriert.

Beispiel:

1.	In Betrieb nehmen
	1. Programmier Taste drücken. 2. Lerntaste drücken.

2 Sicherheitshinweise

2.1 Grundlegende Sicherheitshinweise

- Halten Sie unbefugte Personen solange von der Anlage fern, bis diese betriebsbereit ist.
- Die elektrische Anschlussleistung muss mit den technischen Daten übereinstimmen.
- Die Vorschriften der örtlichen Energieversorger sowie die Bestimmungen für nasse und feuchte Räume nach VDE 0100 müssen eingehalten werden.
- Den Funkempfänger nur an Geräte anschließen, die von weinor zugelassen sind.

2.2 Gefahren durch Strom

- Anschlüsse am 230 V-Netz dürfen nur durch eine Elektrofachkraft erfolgen.
- Vor allen Arbeiten die Anlage stromlos schalten.
- Empfehlung von weinor: Die Hausinstallation sollte zusätzlich mit einem Fehlerstromschutzschalter (FI-Schalter) abgesichert sein.

2.3 Bestimmungsgemäße Verwendung

Der Funkempfänger BiRec LED-48V ist ausschließlich zur Steuerung des weinor-Beleuchtungssystems bestimmt.

2.4 Missbräuchliche Nutzung

Verwendet werden darf der Funkempfänger nur, wenn eine Funktionsstörung im Handsender oder im Funkempfänger selbst kein Sicherheitsrisiko für Personen, Tiere oder Gegenstände darstellt. Das Gerät darf nur mit von weinor zugelassenen Geräten und Anlagen verbunden werden. Das System darf nicht in Bereichen betrieben werden, in denen andere Geräte durch die Funksignale gestört werden könnten (z.B. in Krankenhäusern und auf Flughäfen).

3 Gerätebeschreibung

3.1 Geräteüberblick



Abbildung 1: Funkempfänger BiRec LED-48V

Pos.	Anschluss	Stecker	Adernfarbe
1	48 V für nachfolgende Steuerung	Coni-Buchse 2-polig	schwarz/rot
2	48 V Zuleitung	Coni-Stecker 2-polig	schwarz/rot
3	für weinor LED	SuperSeal-Buchse	rot
4	für weinor LED	SuperSeal-Stecker	schwarz

3.2 Funktion

3.2.1 Anschlusskabel

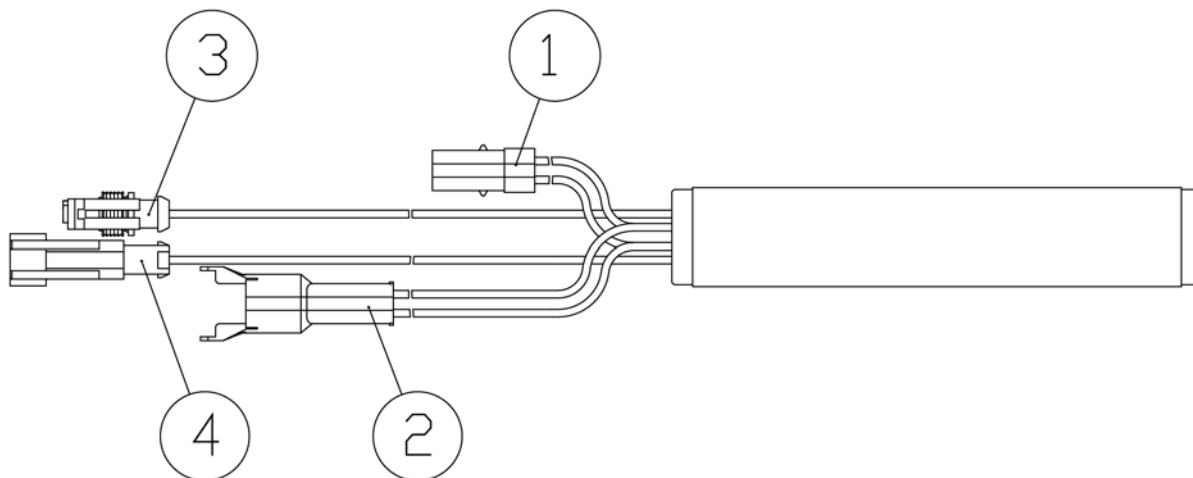
Der Funkempfänger BiRec LED-48V ist für den Anschluss mit einem eigenen Steckverbinder ausgestattet. An diesem sind Anschlusskabel für das Licht und den Netzanschluss vorhanden. Im Auslieferungszustand der Lichtleiste ist der Funkempfänger bereits eingebaut und verkabelt.

3.2.2 Steckerbelegung

Folgende Steckerbelegung wird verwendet (Details siehe Abbildung 1):

- 2-poliger Coni-Stecker, männlich: 48 V Anschluss
- 2 SuperSeal-Stecker/ Buchse: Licht LED

3.2.3 Lieferumfang

Bei Einzellieferungen wird der Funkempfänger BiRec LED-48V wie folgt geliefert:

- Funkempfänger mit Anschlusskabeln für das Licht und den Netzanschluss
- Bedienungsanleitung

3.3 Bedienung



Handsenderkanal wechseln, siehe Bedienungsanleitung des Handsenders.

In Verbindung mit einem Handsender steuert der Funkempfänger BiRec LED-48V im Auslieferungszustand folgende Funktionen:

- Kanal 1 = Licht
- Kanal 2 = andere Komponente (optional)

Nachfolgende Tabelle beschreibt die Werkseinstellung:





Kanal / Komponente	Komponente	Funktion
Licht	AUF-/ AB-Taste drücken  oder 	Licht einschalten
	AUF-/ AB-Taste gedrückt halten  oder 	Dimmen regeln
	STOP-Taste drücken 	ausschalten

Tabelle 1: Funktionen des Funkempfängers BiRec LED-48V



Nach Netzunterbruch schaltet das Licht direkt an. Es kann ausgeschaltet werden durch kurzes Tippen der AUF-oder AB-Taste und anschließendem Tippen der STOP-Taste.

4 In Betrieb nehmen

4.1 Eingelerntes System

In der Regel wird das System eingelernt ausgeliefert. Das bedeutet, dass sich alle Komponenten mit dem mitgelieferten Handsender steuern lassen. In diesem Fall können Sie den Funkempfänger nach der Montage des Systems unmittelbar in Betrieb nehmen und eine Funktionsprüfung durchführen.

4.2 Nicht eingelerntes System

In seltenen Fällen oder im Servicefall muss das System jedoch bauseits eingelernt werden. Dazu werden Handsender und Funkempfänger einander zugeordnet und auf die verschiedenen Funktionen eingestellt (siehe Kapitel 6).

4.3 Funktionen überprüfen

Nach Abschluss der gesamten Installation müssen Sie kontrollieren, ob das System korrekt funktioniert und die einzelnen Komponenten aufeinander abgestimmt sind.

Prüfung	Durchführung	Ergebnis
<ul style="list-style-type: none">Funktioniert das Licht?	Doppelklick auf 	Das Licht schaltet sich ein.
<ul style="list-style-type: none">Lässt sich das Licht dimmen?	AUF-Taste gedrückt halten 	Das Licht ist aufgedimmt.
	AB-Taste gedrückt halten 	Das Licht ist abgedimmt.

Tabelle 2: Funktionen überprüfen

Wenn die Komponenten sich nicht wie erwartet verhalten, suchen Sie die mögliche Ursache in der nachfolgenden Fehlertabelle.

5 Fehlerbehebung

Fehlerart	Ursache	Behebung
Licht reagiert nicht auf das Signal des Handsenders	<ul style="list-style-type: none"> Keine Netzspannung 	<ul style="list-style-type: none"> Netzspannung wieder einschalten
	<ul style="list-style-type: none"> Licht ist nicht eingelernt 	<ul style="list-style-type: none"> Licht einlernen
	<ul style="list-style-type: none"> Batterien des Handsenders leer 	<ul style="list-style-type: none"> Batterien wechseln
Licht lässt sich nicht einlernen a) mit Handsender BiEasy b) mit Handsender Remoto	a) unidirektionaler Sender/ Sensor z.B. Remoto ist noch eingelernt b) bidirektionaler Sender/ Sensor z.B. BiEasy ist noch eingelernt	<ul style="list-style-type: none"> alten Sender komplett löschen danach die Markise mit neuem Sender einlernen
Licht schaltet sich nach Netzunterbruch direkt an und lässt sich mit der STOP-Taste nicht ausschalten	Kein Fehler BiRec LED-48V kann auch für schalterbetriebene Anlagen verwendet werden.	<ul style="list-style-type: none"> Kurzes Tippen der AUF- oder AB-Taste und anschließend Tippen der Stopp-Taste
Tabelle 3: Fehlerbehebung		

6 Einlernen

6.1 Einlernen des Funkempfängers





In der Regel wird das System eingelernt ausgeliefert. Bei Auslieferung lassen sich alle Komponenten mit dem mitgelieferten Handsender steuern. In seltenen Fällen oder im Servicefall muss das System jedoch bauseits eingelernt werden. Dazu werden Handsender und Funkempfänger einander zugeordnet und auf die verschiedenen Funktionen eingestellt.

6.2 Licht einlernen

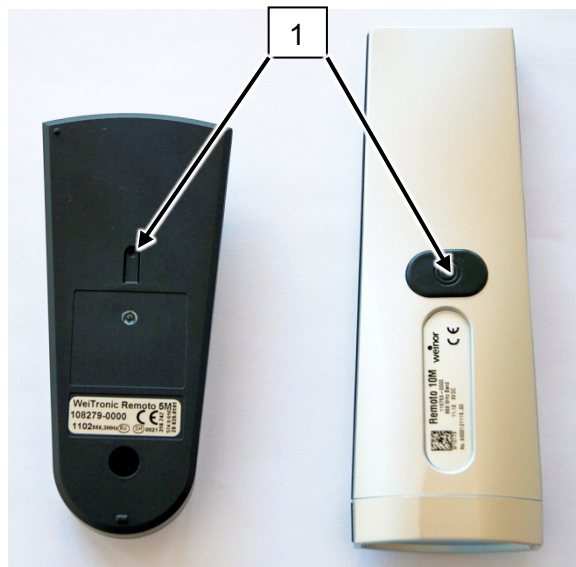
1. Bei elektrisch bereits installierten Empfängern unmittelbar vor dem Einlernen eine kurze Netztrennung durchführen.
2. Einlernmodus starten: Innerhalb von 5 Minuten nach Netztrennung LERN-Taste **(1)** für 2 Sekunden am Handsender drücken. Der Funkempfänger befindet sich jetzt für ca. 2 Minuten im Lernmodus, bei dem sich das Licht jeweils abwechselnd einschaltet und ausschaltet.



3. Licht befindet sich jetzt im Lernmodus: Die Beleuchtung schaltet wechselweise auf 100% bzw. 50% Leistung.
4. Wählen Sie am Handsender den Kanal, auf dem die Beleuchtung eingelernt werden soll (z. B. Kanal 2).
5. Innerhalb der ersten Sekunde, in der das Lichtsystem auf 100% Leistung einschaltet, die  AUF-Taste kurz drücken. Der Empfänger quittiert diesen Schritt, durch ein kurzes Aus- und wieder Einschalten.
6. Anschließend innerhalb der ersten Sekunde, in der das Lichtsystem auf 50% der Leistung einschaltet die  AB-Taste kurz drücken. Der Empfänger quittiert die Programmierung jeweils durch ein kurzes Ausschalten.

Falls vorhanden, nehmen Sie weitere Sender in Betrieb.

Überprüfen sie abschließend die erfolgreiche Programmierung der Beleuchtung.

7 Warten und reparieren



GEFAHR

Stromschlag!

- ▶ **Arbeiten am 230 V-Netz dürfen nur durch eine Elektrofachkraft erfolgen!**
- ▶ **Vor allen Arbeiten die Anlage stromlos schalten!**

7.1 Funkempfänger warten

Der Funkempfänger selbst kann nicht repariert werden. Bei Fehlfunktion bzw. bei einem Defekt müssen Sie das defekte Gerät austauschen.

Wenn die Komponente nicht wie erwartet reagiert, müssen Sie die Steckverbindungen überprüfen.

Sie sollten:

- die Steckverbindungen auf korrekten und festen Sitz prüfen
- die Leitungskontakte durchmessen

8 Technische Daten

Anschlussspannung	48 V, DC
Maximale Anschlussleistung Licht	32 W; mind. 1 – max. 12 LED, System weinor; max. 680 mA
Schutzart	IP 54
Zulässige Umgebungstemperatur	20 bis +80°C
Funkfrequenz	868,3 MHz
Funkprotokoll	BiConnect/ Elero/ Griesser
Netzzuleitung	2-poliger Coni-Stecker
Anschluss Licht	2 SuperSeal-Stecker/ Buchse (rot/schwarz)
Schaltverfahren Licht	Licht an/ aus Licht dimmen
Kompatibilität	<ul style="list-style-type: none">• BiEasy Handsender (nur bidirektional)• Remoto Handsender (nur unidirektional)• BiEasy Wandsender 1MW-3V• BiSens Agido-3V Produktschutzsensor• BiSens SWR 230 V Sonne/ Wind/ Regen-Sensor• BiSens SW 230 V Sonnen-Wind-Sensor• BiSens SW Solar Sonnen-Wind-Sensor• BiSens Sun Solar Sonnensensor

Inhoudsopgave

1	Informatie over de montage- en installatiehandleiding	13
1.1	Kwalificatie	13
1.2	Aanwijzingen bij afstandbedienbare apparaten	13
1.3	Symbolen	13
1.3.1	Waarschuwingen	13
1.3.2	Tips en aanbevelingen	13
1.3.3	Afbeeldingen	13
1.3.4	Handelingsinstructies	13
2	Veiligheidsinstructies	14
2.1	Algemene veiligheidsinstructies	14
2.2	Gevaren door stroom	14
2.3	Reglementair gebruik	14
2.4	Misbruik	14
3	Beschrijving van het apparaat	15
3.1	Overzicht apparaat	15
3.2	Functie	15
3.2.1	Aansluitkabel	15
3.2.2	Stekkerbezetting	15
3.2.3	Leveringsomvang	15
3.3	Bediening	16
4	In gebruik nemen	17
4.1	Geprogrammeerd systeem	17
4.2	Niet geprogrammeerd systeem	17
4.3	Functies controleren	17
5	Fouten verhelpen	18
6	Programmeren	19
6.1	De draadloze ontvanger programmeren	19
6.2	Licht programmeren	19
7	Onderhoud en reparatie	20
7.1	Onderhoud aan draadloze ontvanger uitvoeren	20
8	Technische gegevens	21

1 Informatie over de montage- en installatiehandleiding

1.1 Kwalificatie

Deze handleiding is bedoeld voor de weinor vakhandelaar. Er wordt hierbij uitgegaan van een zekere mate van kennis. Alle installatiewerkzaamheden moeten door een elektromonteur worden uitgevoerd.



1.2 Aanwijzingen bij afstandbedienbare apparaten

- Afstandbedienbare apparaten die op dezelfde frequentie zenden, kunnen de ontvangst storen.
- Het bereik van het radiosignaal is beperkt bij wet en door de bouwkundige maatregelen.

1.3 Symbolen

1.3.1 Waarschuwingen

Bij de waarschuwingen wordt onderscheid gemaakt tussen persoonlijk letsel en materiële schade. Voor persoonlijk letsel wordt het signaalwoord 'Gevaar' gebruikt, voor materiële schade het signaalwoord 'Let op'.

 GEVAAR	Direct gevaar voor ernstig of dodelijk letsel!
 LET OP	Direct gevaar voor product en milieu!

1.3.2 Tips en aanbevelingen

	Dit betreft nuttige tips en informatie voor een snelle en correcte montage.
---	---

1.3.3 Afbeeldingen

Verwijzingen naar positienummers zijn in de tekst voorzien van haakjes, b.v. **(1)**.

1.3.4 Handelingsinstructies

Handelingsinstructies zijn vet gedrukt. Bestaat de handelingsinstructie uit meerdere deelstappen, dan zijn deze in de volgorde genummerd, waarin ze uitgevoerd moeten worden.

Voorbeeld:

1.	In gebruik nemen
	3. Programmeerknop indrukken.
	4. Programmeerknop indrukken.

2 Veiligheidsinstructies

2.1 Algemene veiligheidsinstructies

- Houd onbevoegde personen op afstand van het systeem totdat dit gereed voor gebruik is.
- Het elektrische aansluitvermogen moet overeenkomen met de technische gegevens.
- De voorschriften van de plaatselijke energieleverancier, alsmede de bepalingen voor natte en vochtige ruimtes volgens VDE 0100 moeten nageleefd worden.
- De draadloze ontvanger alleen aansluiten op apparaten, die door weinor zijn toegestaan.

2.2 Gevaren door stroom

- Aansluitingen op het 230 V-net mogen alleen worden uitgevoerd door een elektricien.
- Voorafgaand aan alle werkzaamheden het systeem van het stroom halen.
- Aanbeveling van weinor: de huisinstallatie dient extra te worden gezekerd met een lekstroomschakelaar (FI-schakelaar).

2.3 Reglementair gebruik

De draadloze ontvanger BiRec LED-48V is uitsluitend bedoeld voor besturing het weinor-verlichtingssysteem.

2.4 Misbruik

De draadloze ontvanger mag alleen worden gebruikt, mits een functiestoring in de handzender of in de draadloze ontvanger zelf geen veiligheidsrisico vormt voor personen, dieren of voorwerpen. Het apparaat mag alleen worden aangesloten op apparaten en systemen die door weinor toegestaan zijn. Het systeem mag niet worden gebruikt op plaatsen, waar andere apparaten door de radiosignalen gestoord kunnen worden (bijv. in ziekenhuizen en op luchthavens).

3 Beschrijving van het apparaat

3.1 Overzicht apparaat

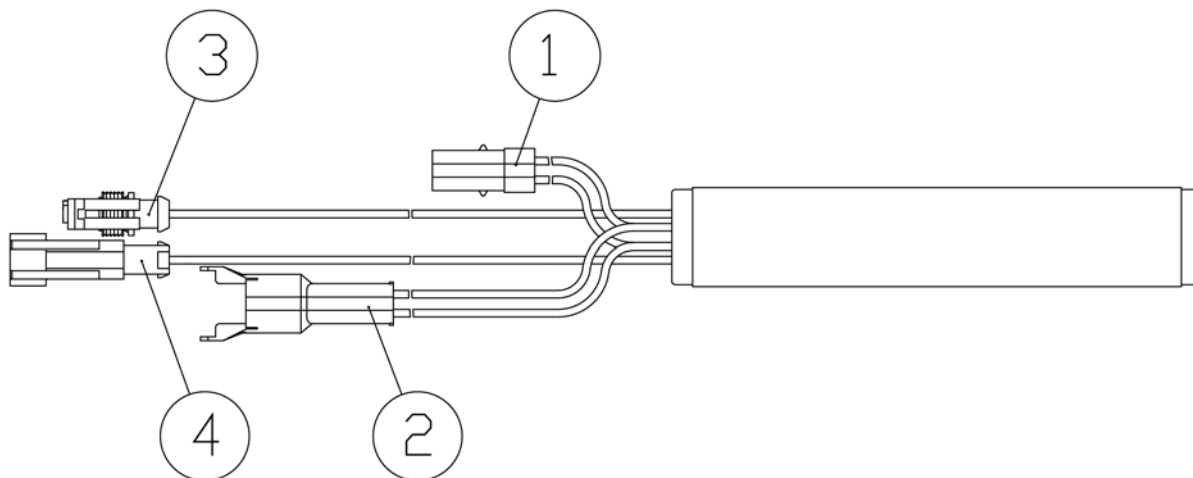

Afbeelding 2: Draadloze ontvanger BiRec LED

Pos.	Aansluiting	Stekker	Aderkleur
1	48 V voor de navolgende besturing	Coni-bus 2-polig	Zwart/rood
2	48 V toevoer	Coni-stekker 2-polig	Zwart/rood
3	Voor weinor LED	SuperSeal-bus	rood
4	Voor weinor LED	SuperSeal-stekker	zwart

3.2 Functie

3.2.1 Aansluitkabel

De draadloze ontvanger BiRec LED-48V is voor de aansluiting met en eigen stekker uitgevoerd. Hieraan bevinden zich aansluitkabels het licht en de netaansluiting. Bij oplevering van de lichtlijst is de draadloze ontvanger reeds ingebouwd en aangesloten.

3.2.2 Stekkerbezetting

De volgende stekkerbezetting wordt gebruikt (voor details zie Abbildung 1):

- 2-polige Coni-stekker, mannetje: 48 V aansluiting
- 2 SuperSeal-stekkers/ bussen: licht LED

3.2.3 Leveringsomvang

Bij losse leveringen wordt de draadloze ontvanger BiRec LED als volgt geleverd:

- Ontvangers met aansluitkabels voor het licht en de netaansluiting
- Bedieningshandleiding

3.3 Bediening







Handzenderkanaal wisselen, zie bedieningshandleiding van de handzender.

In combinatie met een handzender stuurt de draadloze ontvanger BiRec LED bij uitlevering de volgende functies aan:

- Kanaal 1 = licht
- Kanaal 2 = andere componenten (optioneel)

In de volgende tabel wordt de fabrieksinstelling beschreven:

Kanaal / component	Component	Functie
Licht	Knop OMHOOG / OMLAAG indrukken  of 	Licht inschakelen
	Knop OMHOOG/OMLAAG ingedrukt houden  oder 	Dimmen regelen
	STOP-knop indrukken 	uitschakelen

Tabel 1: functies van de draadloze ontvanger BiRec LED-48V



Na netonderbreking schakelt het licht direct in. Deze kan worden uitgeschakeld door kort aantikken van de OP- of NEER-toets en daarna aantikken van de STOP-toets.

4 In gebruik nemen

4.1 Geprogrammeerd systeem



Doorgaans wordt het systeem geprogrammeerd opgeleverd. Dat betekent, dat alle componenten met de meegeleverde handzender kunnen worden aangestuurd. In dit geval kunt u de draadloze ontvanger na de montage van het systeem direct in gebruik nemen en een functiecontrole uitvoeren.

4.2 Niet geprogrammeerd systeem

In sommige gevallen of bij onderhoud moet het systeem toch op locatie worden geprogrammeerd. Hiervoor worden handzender en draadloze ontvanger aan elkaar toegewezen en ingesteld op de verschillende functies (zie hoofdstuk 6).

4.3 Functies controleren

Na afronding van de volledige installatie dient u te controleren, of het systeem correct werkt en de afzonderlijke componenten op elkaar afgestemd zijn.

Controle	Uitvoering	Resultaat
<ul style="list-style-type: none">• Werkt het licht?	Dubbelklik op 	Het licht schakelt in.
<ul style="list-style-type: none">• Kan het licht worden gedimd?	Knop OMHOOG ingedrukt houden 	Het licht is minder gedimd.
	Knop OMLAAG ingedrukt houden 	Het licht wordt meer gedimd.

Tabel 2: functies controleren

Als de componenten zich niet als verwacht gedragen, dan kunt u de mogelijke oorzaak in onderstaande storingstabel opzoeken.

5 Fouten verhelpen

Soort probleem	Oorzaak	Verhelpen
Licht reageert niet op het signaal van de handzender	<ul style="list-style-type: none"> • Geen netspanning 	<ul style="list-style-type: none"> • Netspanning weer inschakelen
	<ul style="list-style-type: none"> • Licht is niet geprogrammeerd 	<ul style="list-style-type: none"> • Licht programmeren
	<ul style="list-style-type: none"> • Batterijen van de handzender leeg 	<ul style="list-style-type: none"> • Batterijen vervangen
Licht kan niet worden geprogrammeerd a) met handzender BiEasy b) met handzender Remoto	c) unidirectionele zender/sensor bijv. Remoto is nog geprogrammeerd d) bidirectionele zender/sensor bijv. BiEasy is nog geprogrammeerd	<ul style="list-style-type: none"> • oude zender compleet wissen en daarna het zonnenscherm met de nieuwe zender programmeren
Licht schakelt na een netspanningsonderbreking direct in en kan met de STOP-toets niet worden uitgeschakeld	Geen fout BiRec LED-48 V kan ook voor schakelaarbediende installaties worden gebruikt.	<ul style="list-style-type: none"> • Kort tikken op de OP- of NEER-toets en daarna aantikken van de STOP-toets
Tabel 3: fouten verhelpen		

6 Programmeren

6.1 De draadloze ontvanger programmeren





Doorgaans wordt het systeem geprogrammeerd opgeleverd. Bij oplevering kunnen alle componenten worden aangestuurd met de meegeleverde handzender. In sommige gevallen of bij onderhoud moet het systeem toch op locatie worden geprogrammeerd. Hiervoor worden handzender en draadloze ontvanger aan elkaar toegewezen en ingesteld op de verschillende functies.

6.2 Licht programmeren

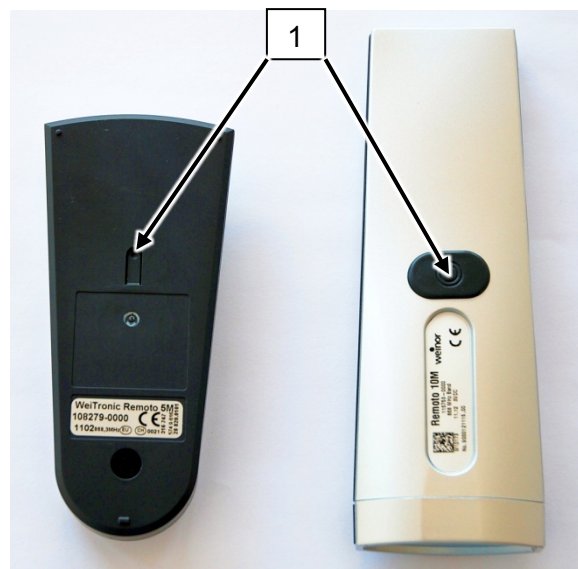
1. Elektrisch al geïnstalleerde ontvangers moeten direct voor het programmeren kort van de netvoeding worden losgemaakt.
2. Programmeermodus starten: binnen 5 minuten na stroomonderbreking PROGRAMMEER-knop (1) op de handzender gedurende 2 seconden indrukken. De draadloze ontvanger bevindt zich nu circa 2 minuten in de programmeermodus, waarbij het licht telkens in- en uitschakelt.



3. Het licht bevindt zich nu in de programmeermodus: de verlichting schakelt afwisselend tot 100% resp. 50% vermogen.
4. Kies op de handzender het kanaal, waarop de verlichting geprogrammeerd moet worden (bijvoorbeeld kanaal 2).
5. Binnen de eerste seconde waarin het lichtstelsel op 100% vermogen inschakelt, de  OMHOOG-knop kort indrukken. De ontvanger bevestigt deze stap door een kort uit- en weer inschakelen.
6. Vervolgens binnen de eerste seconde waarin het lichtstelsel op 50% vermogen inschakelt, de  OMLAAG-knop kort indrukken. De ontvanger bevestigt de programmering telkens door even uit te schakelen.

Indien aanwezig overige zenders in gebruik nemen.

Controleer tenslotte of de verlichting correct geprogrammeerd is.

7 Onderhoud en reparatie



GEVAAR

Stroomstoot!

- ▶ **Werkzaamheden aan het 230 V-net mogen alleen worden uitgevoerd door een elektricien!**
- ▶ **Voorafgaand aan alle werkzaamheden het systeem van het stroom halen!**

7.1 Onderhoud aan draadloze ontvanger uitvoeren

De draadloze ontvanger zelf kan niet worden gerepareerd. Bij storingen resp. bij een defect moet u het defecte apparaat vervangen.

Wanneer de component niet reageert zoals verwacht moet u de verbindingen controleren.

U moet:

- de stekkers controleren op goede aansluiting
- de kabelcontacten doormeten

8 Technische gegevens

Stroomvoorziening	48 V, DC
Maximaal aansluitvermogen licht	32 W; min. 1 – max. 12 leds, systeem weinor; max. 680 mA
Beschermingsklasse	IP 54
Toegestane omgevingstemperatuur	20 tot +80 °C
Radiofrequentie	868,3 MHz
Radioprotocol	BiConnect/ Elero/ Griesser
Stroomtoevoer	2-polige Coni-stekker
Aansluiting licht	2 SuperSeal-stekkers/ bussen (rood/zwart)
Schakelprocedure licht	Licht aan/uit Licht dimmen
Compatibiliteit	<ul style="list-style-type: none">• BiEasy handzender (alleen bidirectioneel)• Remoto handzender (alleen unidirectioneel)• BiEasy wandzender 1MW-3V• BiSens Agido-3V productbeschermingssensor• BiSens SWR 230 V zonne-/wind-/regensensor• BiSens SW 230 V zonne-/windsensor• BiSens SW Solar zonne-windsensor• BiSens Sun Solar zonneseensor

Konformitätserklärung/ Entsorgung

EU-Konformitätserklärung

Hiermit erklärt die weinor GmbH & Co. KG, dass sich der BiRec LED-48V in Übereinstimmung mit den grundlegenden Anforderungen und den übrigen einschlägigen Bestimmungen der EU-Richtlinien befindet. Die vollständige Konformitätserklärung finden Sie im Downloadbereich unserer Internetpräsenz.

Entsorgung

Bei der Entsorgung des Geräts sind die zu diesem Zeitpunkt gültigen internationalen, nationalen und regionalspezifischen Gesetze und Vorschriften einzuhalten.



Achten Sie darauf, dass stoffliche Wiederverwertbarkeit, Demontier- und Trennbarkeit von Werkstoffen und Baugruppen ebenso berücksichtigt werden, wie Umwelt- und Gesundheitsgefahren bei Recycling und Entsorgung.

Materialgruppen, wie Kunststoffe und Metalle unterschiedlicher Art, sind sortiert dem Recycling- bzw. Entsorgungsprozess zuzuführen.

Entsorgung elektrotechnischer und elektronischer Bauteile: Die Entsorgung und Verwertung elektrotechnischer und elektronischer Bauteile hat entsprechend den jeweiligen Gesetzen bzw. Landesverordnungen zu erfolgen.

Conformiteitsverklaring/ afvoeren

EU-conformiteitsverklaring

Hierbij verklaart de firma weinor GmbH & Co. KG, dat de BiRec LED-48V in overeenstemming is met de basiseisen en de overige geldende bepalingen van de EU-richtlijnen. De volledige conformiteitsverklaring vindt u in de download-sector van onze website.

Verwijdering

Voor de afvoer van het apparaat moeten de op dat tijdstip geldende internationale en nationale en regionale wetten en voorschriften in acht worden genomen.



U dient daarbij niet alleen rekening te houden met mogelijk hergebruik, mogelijke demontage en scheiding van materialen en onderdelen, maar ook met risico's voor het milieu en de volksgezondheid bij het hergebruiken en afvoeren.

Materiaalgroepen, zoals kunststoffen en verschillende soorten metalen, moeten gesorteerd aan de recycling resp. afvalverwerking worden toegevoerd.

Afvoeren van elektrotechnische en elektronische componenten: de afvoer en het hergebruik van elektrotechnische en elektronische onderdelen dient in overeenstemming met de geldende voorschriften resp. nationale wetgeving te geschieden.

Markisen
Terrassendächer
Glasoasen®

Zonneschermen
Terrasoverkappingen
Glasoases

Awnings
Patio roofs
Glasoasen®

Stores
Toits de terrasse
Oasis de verre

The logo for weinor, featuring the word "weinor" in a white, lowercase, sans-serif font with a white dot above the 'i', set against a red square background.

weinor GmbH & Co. KG
Mathias-Brüggen-Straße 110
50829 Köln/ Keulen
Deutschland/ Duitsland